



中華民國空手道協會

第4屆全國國小盃 空手道錦標賽

秩序冊



時間 114年3月22日(六)至23日(日)

地點 德明財經科技大學

指導單位
教育部體育署
中華奧林匹克委員會
中華民國體育運動總會

主辦單位
中華民國空手道協會

協辦單位
德明財經科技大學

秩序冊目錄

- 大會職員名單.....1
- 競賽規程.....2
- 賽程時間預訂表.....16
- 參賽隊職員名冊.....21
- 對戰表
 - ◆ 第一天 3/22.....33
 - ◆ 第二天 3/23.....66

中華民國空手道協會第 4 屆全國國小盃空手道錦標賽

大會職員名單

- 會長：蘇尚志
副會長：陳福興、陳振滢
榮譽副會長：方光吉、宋一忠、武家安、陳淑純、林子揚
常務委員：李蕙、姚麗
委員：石宜正、呂育真、周泰安、邵俊豪、張赫麟、莊立謙、
陳志桔、陳忠信、陳彥文、陳淑貞、曾仁鴻、鄧世瑀、
蕭勝吉、謝泓錡、酈婉玉 (依姓氏筆劃排列)
秘書長：莊志仁
副秘書長：陳偉民、楊德華、葉明兆
財務組：李幼萍
行政組：莊志仁(兼)
競賽組：楊德華(兼)
資訊組：林玉些、強秋發
紀錄組：強秋明
場地組：莊志仁(兼)
醫護組：中華民國空手道協會醫護團隊

大會裁判名單

- 裁判長：楊德華
副裁判長：曾仁鴻、陳忠信、詹剛輝
裁判人員：王永峯、王佶煌、田斯予、朱慧銘、吳宇祥、吳梁景明、
呂育真、李子暉、李文益、林佳慶、林建宏、林家財、
林靖諺、夏斌強、孫亞婷、孫俊銘、翁明強、高文富、
高研涓、高英凱、高程輝、高進順、張君璋、張星淳、
張璋仁、莊志仁、許靜庭、郭明欽、陳介琿、陳志桔、
陳怡君、陳威良、陳偉民、陳紫妤、曾翊恒、楊沛瑀、
葉天欣、葉志良、葉俊廷、趙家仁、劉亞力、劉春英、
歐陽霆、潘奕勳、蔡明哲、黎庭秀、儲寰璋、謝彩雲、
羅仲良、蘇黃崇、酈婉玉(依姓氏筆劃排列)

中華民國空手道協會第 4 屆全國國小盃空手道錦標賽

核准文號：臺教體署競(二)字第 1140004294 號函

- 一、宗旨：為推廣國內空手道運動基層之發展，強化國小選手比賽知能與技術交流，培養積極進取之精神。
- 二、指導單位：教育部體育署、中華奧林匹克委員會、中華民國體育運動總會。
- 三、主辦單位：中華民國空手道協會。
- 四、協辦單位：德明財經科技大學。
- 五、比賽日期：中華民國 114 年 3 月 22 日至 23 日（星期六、星期日）
- 六、比賽地點：德明財經科技大學（地址：臺北市內湖區環山路一段 56 號）
- 七、參加單位：全國各公私立國民小學。
- 八、參賽資格：

- (一) 凡全國各公私立國民小學有正式學籍之在校生。
- (二) 甲組須取得中華民國空手道協會兒童初段以上。
- (三) 乙組須取得中華民國空手道協會三級以上。
- (四) 丙組須取得中華民國空手道協會四、五級。
- (五) 丁組須取得中華民國空手道協會六、七級。

九、分組項目：

(一) 團體形

1. 國小男子黑帶組（凡隊員其中之一具有兒童初段者，必需報名黑帶組）
2. 國小男子色帶組（隊員必需均為色帶）
3. 國小女子黑帶組（凡隊員其中之一具有兒童初段者，必需報名黑帶組）
4. 國小女子色帶組（隊員必需均為色帶）

(二) 個人對打

1. 國小男子甲組自由對打（分 1、2、3、4、5、6 年級組）體重如附表
2. 國小女子甲組自由對打（分 1、2、3、4、5、6 年級組）體重如附表
3. 國小男子乙組自由一招（分 1、2、3、4、5、6 年級組）
4. 國小女子乙組自由一招（分 1、2、3、4、5、6 年級組）
5. 國小男子丙組基本三招（分 1、2、3、4、5、6 年級組）
6. 國小女子丙組基本三招（分 1、2、3、4、5、6 年級組）
7. 國小男子丁組基本三招（分 1、2、3、4、5、6 年級組）
8. 國小女子丁組基本三招（分 1、2、3、4、5、6 年級組）

※乙組採用自由一招：上段**追擊**、中段**追擊**、前踢、迴旋踢，防守後一招反擊。

※自由一招規則：

1. 手部上段攻擊（紅方上段攻擊後，換藍方上段攻擊）
2. 手部中段攻擊（紅方中段攻擊後，換藍方中段攻擊）
3. 中段前踢（紅方中段前踢後，換藍方中段前踢）

- 4.上段迴旋踢（紅方迴旋踢後，換藍方迴旋踢）
 - 5.攻擊者完成攻擊動作後，原地保持戰鬥姿勢，等待對手完成反擊動作。
 - 6.攻擊者或反擊者不可觸擊對手或防守者退出場外（兩者累計），屬違反規則：第一次警告、第二次失格（嚴重者立即失格判決）。
 - 7.攻擊者均以**後腳前進**發動攻擊。
 - 8.以上動作均可做出各種步伐的變化。
- ※ 丙、丁組採用基本三招對打，上段追擊、中段追擊、前踢，第三招防守後以逆擊反擊。
- ※ 基本三招規則：
- 1.攻擊者一律以右腳後退開始，以右邊開始前進攻擊。
 - 2.攻擊者完成攻擊動作後，原地保持戰鬥姿勢，等待對手完成反擊動作。
 - 3.攻擊方不可連續攻擊。
 - 4.攻擊者或反擊者不可觸擊對手。如違反者屬犯規：第一次警告、第二次失格（嚴重者立即失格判決）。

（三）個人形

1. 國小男子甲組（分1、2、3、4、5、6年級組）
 2. 國小女子甲組（分1、2、3、4、5、6年級組）
 3. 國小男子乙組（分1、2、3、4、5、6年級組）
 4. 國小女子乙組（分1、2、3、4、5、6年級組）
 5. 國小男子丙組（分1、2、3、4、5、6年級組）
 6. 國小女子丙組（分1、2、3、4、5、6年級組）
 7. 國小男子丁組（分1、2、3、4、5、6年級組）
 8. 國小女子丁組（分1、2、3、4、5、6年級組）
- ※ 甲組比賽預賽、複賽：平安初段至鐵騎初段（剛柔流-普及形一，太極中段二，太極掛擋，太極迴旋擋，擊碎一，擊碎二）由裁判抽籤。前四強及獎牌賽（自選自由形），形不可重複。
- ※ 乙組比賽預賽、複賽：平安初段至平安五段，（剛柔流-普及形一，太極中段二，太極掛擋，太極迴旋擋，擊碎一）由裁判抽籤。獎牌賽（自選自由形），形不可重複。
- ※ 丙組比賽：平安初段至平安五段（剛柔流-普及形一，太極中段二，太極掛擋，太極迴旋擋，擊碎一）由裁判抽籤決定。
- ※ 丁組比賽：平安初段至平安三段（剛柔流-普及形一，太極中段二、太極掛擋）自選，形必須隔場重複。
- ※ 團體形黑帶組：各流派自選形，所有形均不可重複。
- ※ 團體形色帶組：自選平安初段至鐵騎初段（剛柔流-普及形一，太極中段二，太極掛擋，太極迴旋擋，擊碎一，擊碎二），所有形均不可重複。

十、 報名人數：

- (一) 團體形：各參加單位各組至多 3 隊。
- (二) 個人對打：各參加單位各組各量級至多 5 名。
- (三) 個人形：各參加單位各組至多 5 名。

十一、 比賽辦法：個人對打比賽，主辦單位得視報名人數多寡，選擇採用巴西制或單淘汰賽；形比賽採用舉旗制。

十二、 比賽規則：採用世界空手道聯盟之最新規則，各比賽細則參照附件。

十三、 報名日期：自即日起至 114 年 2 月 25 日上午 12:00 前以網路線上報名完成，逾期不受理。

十四、 報名程序：

- (一) 進入報名網站 <https://konesa.neoqf.com.tw/>，以學校為單位報名，使用學校代碼。
- (二) 進入【基本資料】輸入單位基本資料及選手基本資料，新選手請直接輸入資料，輸入完畢點選新增(修改)。該單位全部選手名單會在下方出現。
- (三) 進入【參賽登錄】，依照網頁下方說明，先點選參加項目(個人形、團體形或個人對打)，再點選參加性別，再點選參加組別(甲、乙、丙或丁)，系統會產生符合資格的選手，勾選要報名的選手，點選新增。對打選手會依照基本資料體重分級，請注意所報名的量級是否正確。
- (四) 進入【列印報名表】，產生報名表單，請先確認所用電腦可開啟 PDF 檔，確認報名資料無誤後列印報名表，送各學校單位核章，上傳至報名系統【基本資料】單位基本資料中。
- (五) 自行列印切結書，每位選手親自簽名後，上傳至報名系統【基本資料】選手基本資料中，或電子郵件寄送至本會信箱 tpectkf@gmail.com。
- (六) 報名費：

- 1. 個人項目每人報名 1 項為新臺幣 800 元
- 2. 個人項目每人報名 2 項為新臺幣 1,200 元
- 3. 團體形每組新臺幣 1,200 元

上述費用於報名同時匯款。繳費後因故無法參加比賽，若已超過報名截止日，報名費用業已用於保險及其他行政相關作業等必要支出，所繳費用於扣除相關行政作業所需支出後，退還餘款。各報名單位統一匯款報名費，不接受個人匯款，匯款(轉帳)時請註名“報名單位”。匯款資料證明上傳至報名系統【基本資料】單位基本資料中。

(七) 報名費匯款資訊：

匯款帳號戶名：中華民國空手道協會蘇尚志
銀行：012 臺北富邦銀行-文德分行
帳號：00442102-158787

- (八) 本會將為參加選手辦理保險，保險範圍僅限於比賽期間在比賽場地內因賽所造成之傷害(以醫生診斷證明書為憑)，其餘非賽事進行之意外傷害皆不在保險範圍。

- 十五、抽籤會議：114年2月27日（星期四）下午18時00分於臺北市內湖高中體育館地下室舉行。（電腦抽籤，同單位不排抽）。
- 十六、領隊教練裁判聯席會議：114年3月22日（星期六）下午12時30分。
（暫定）
- 十七、錦標獎品：各組各量級實際參賽人數16人以下錄取成績前8名第3名、第5名及第7名成績採並列計算；17人以上錄取前9名，各組前3名由中華民國空手道協會頒發獎牌及獎狀，第5名至第9名頒發獎狀。
- 十八、懲戒：凡教練或選手在競賽中，以不雅暴力之行為或以粗鄙言行對大會裁判及職員使比賽無法順利進行者，由主審提報副裁判長或直接由副裁判長提報裁判長，並由裁判長立即召集副裁判長會議討論（要求相關人員前來說明），並將會議結果呈報本會紀律委員會處理。最高可處以教練停權二年，選手禁賽一年以上之處分。
- 十九、申訴：
（一）抗議事件必須於該回合比賽結束後立即以口頭向該場地副裁判長告知，並提出書面陳述提交大會裁判長，並繳交保證金新臺幣3,000元，由與事件無關之三位訴願陪審團成員會議裁定之。
（二）對運動選手資格之申訴應於比賽前30分鐘，檢附申訴書提交大會裁判長，並繳交保證金新臺幣3,000元，由大會裁判長會同副裁判長進行審查。
（三）申訴不成立，沒收保證金。
- 二十、附則：
（一）各隊教練乙名得進入比賽場但須著運動服並坐於己方角落所準備之座椅。
（二）依規定參加比賽選手必須穿空手道衣。參加對打比賽選手須配戴拳套、身體護具（外穿）、脛骨護墊、腳部護具（護腳背）、頭盔。護齒、護陰（下襠護具）非強制使用。所有裝備，必須符合世界空手道聯盟（WKF）認證或本會核定。選手須自備紅、藍帶。
（三）為使競賽順利安全進行，競賽場將派駐醫護人員或防護員。
（四）選手參加比賽之所有費用須自理。
（五）各單位得由領隊或教練於114年3月22日下午12點30分至競賽組報到（暫定），逾時未報到者取消其比賽資格（比賽時須準備證件，以備抽查）。
（六）對打個人賽選手過磅時間訂於比賽當日開賽前30分鐘，規定時間內過磅以一次為限，正負差0.5公斤。逾時未參加過磅及重量未符合規定者取消其對打比賽資格。選手過磅時，男生以赤足及裸身著短褲為基準過磅，女生以赤足及短褲、T恤輕便服為基準過磅。
（七）未經檢錄或比賽開始唱名3次未出場者以棄權論。

(八) 經抽籤之賽程不得提出更改之異議。

(九) 選手資格不合者取消其比賽資格。

(十) 教練須本會教練資格檢定合格者(學校單位教員不在此限)。

(十一) 各項目報名人數不足 2 人時，由主辦單位決定是否併組比賽，無法併組時，於事先通知取消比賽。

二十一、本賽事經費由教育部體育署補助本會 114 年度工作計畫經費項下支應。

二十二、性騷擾申訴管道：電話 02-25021422；傳真 02-87976327；[電子信箱 tpetkf@gmail.com](mailto:tpetkf@gmail.com)。

二十三、本競賽規程報教育部體育署備查後實施，如有未盡事宜，得由常務理事開會決議修正或補充，並呈報教育部體育署。

附表：自由對打體重分級

組別	級別	體重	組別	級別	體重
男子組 5-6年級	1	35 公斤以下	女子組 5-6年級	1	37 公斤以下
	2	40 公斤以下		2	42 公斤以下
	3	45 公斤以下		3	47 公斤以下
	4	50 公斤以下		4	52 公斤以下
	5	55 公斤以下		5	52 公斤以上
	6	55 公斤以上			
男子組 3-4年級	1	30 公斤以下	女子組 3-4年級	1	32 公斤以下
	2	35 公斤以下		2	37 公斤以下
	3	40 公斤以下		3	42 公斤以下
	4	45 公斤以下		4	47 公斤以下
	5	50 公斤以下		5	47 公斤以上
	6	50 公斤以上			
男子組 1-2年級	1	25 公斤以下	女子組 1-2年級	1	27 公斤以下
	2	30 公斤以下		2	32 公斤以下
	3	35 公斤以下		3	37 公斤以下
	4	40 公斤以下		4	42 公斤以下
	5	45 公斤以下		5	42 公斤以上
	6	45 公斤以上			

附件：自由對打比賽辦法

1. 所有技術不得接觸上段，不論多輕微，違規者將被處罰(除非違反“無防備”規則)。
2. 禁止施展摔與掃腳的技術。
3. 上段攻擊之控制技術，到達 10 公分以內即可得分。
4. 中段攻擊技術僅允許表面接觸，違規者將被處罰。
5. 對打比賽時間為 1 分鐘，得分差距 4 分即獲勝。
6. 比賽場地為 6M*6M。
7. 回合比賽時間結束，如果平手將執行“SENSHU 先取”規則，否則將以判定(HANTEI)決定獲勝者。
8. 國小組身體護具統一外穿，不限厚薄，女生不須穿女性護胸，護齒不強制配戴，須佩戴頭盔。

項目	項次	量級	對打 / 形	備註
男子甲組 六年級對打	1.	35 公斤以下 (第一量)	自由對打	
	2.	40 公斤以下 (第二量)	自由對打	
	3.	45 公斤以下 (第三量)	自由對打	
	4.	50 公斤以下 (第四量)	自由對打	
	5.	55 公斤以下 (第五量)	自由對打	
	6.	55 公斤以上 (第六量)	自由對打	
男子甲組 五年級對打	7.	35 公斤以下 (第一量)	自由對打	
	8.	40 公斤以下 (第二量)	自由對打	
	9.	45 公斤以下 (第三量)	自由對打	
	10.	50 公斤以下 (第四量)	自由對打	
	11.	55 公斤以下 (第五量)	自由對打	
	12.	55 公斤以上 (第六量)	自由對打	
男子甲組 四年級對打	13.	30 公斤以下 (第一量)	自由對打	
	14.	35 公斤以下 (第二量)	自由對打	
	15.	40 公斤以下 (第三量)	自由對打	
	16.	45 公斤以下 (第四量)	自由對打	
	17.	50 公斤以下 (第五量)	自由對打	
	18.	50 公斤以上 (第六量)	自由對打	
男子甲組 三年級對打	19.	30 公斤以下 (第一量)	自由對打	
	20.	35 公斤以下 (第二量)	自由對打	
	21.	40 公斤以下 (第三量)	自由對打	

	22.	45 公斤以下 (第四量)	自由對打	
	23.	50 公斤以下 (第五量)	自由對打	
	24.	50 公斤以上 (第六量)	自由對打	
男子甲組 二年級對打	25.	25 公斤以下	自由對打	
	26.	30 公斤以下	自由對打	
	27.	35 公斤以下	自由對打	
	28.	40 公斤以下	自由對打	
	29.	45 公斤以下	自由對打	
	30.	45 公斤以上	自由對打	
男子甲組 一年級對打	31.	25 公斤以下	自由對打	
	32.	30 公斤以下	自由對打	
	33.	35 公斤以下	自由對打	
	34.	40 公斤以下	自由對打	
	35.	45 公斤以下	自由對打	
	36.	45 公斤以上	自由對打	
男子乙組 六年級對打	37.		自由一招	上段、中段、前踢、 迴旋踢
男子乙組 五年級對打	38.		自由一招	上段、中段、前踢、 迴旋踢
男子乙組 四年級對打	39.		自由一招	上段、中段、前踢、 迴旋踢
男子乙組 三年級對打	40.		自由一招	上段、中段、前踢、 迴旋踢
男子乙組 二年級對打	41.		自由一招	上段、中段、前踢、 迴旋踢
男子乙組 一年級對打	42.		自由一招	上段、中段、前踢、 迴旋踢
男子丙組 六年級對打	43.		基本三招	上段、中段、前踢
男子丙組 五年級對打	44.		基本三招	上段、中段、前踢
男子丙組 四年級對打	45.		基本三招	上段、中段、前踢
男子丙組 三年級對打	46.		基本三招	上段、中段、前踢
男子丙組 二年級對打	47.		基本三招	上段、中段、前踢
男子丙組 一年級對打	48.		基本三招	上段、中段、前踢

男子丁組 六年級對打	49.		基本三招	上段、中段、前踢
男子丁組 五年級對打	50.		基本三招	上段、中段、前踢
男子丁組 四年級對打	51.		基本三招	上段、中段、前踢
男子丁組 三年級對打	52.		基本三招	上段、中段、前踢
男子丁組 二年級對打	53.		基本三招	上段、中段、前踢
男子丁組 一年級對打	54.		基本三招	上段、中段、前踢
女子甲組 六年級對打	55.	37 公斤以下 (第一量)	自由對打	
	56.	42 公斤以下 (第二量)	自由對打	
	57.	47 公斤以下 (第三量)	自由對打	
	58.	52 公斤以下 (第四量)	自由對打	
	59.	52 公斤以上 (第五量)	自由對打	
女子甲組 五年級對打	60.	37 公斤以下 (第一量)	自由對打	
	61.	42 公斤以下 (第二量)	自由對打	
	62.	47 公斤以下 (第三量)	自由對打	
	63.	52 公斤以下 (第四量)	自由對打	
	64.	52 公斤以上 (第五量)	自由對打	
女子甲組 四年級對打	65.	32 公斤以下 (第一量)	自由對打	
	66.	37 公斤以下 (第二量)	自由對打	
	67.	42 公斤以下 (第三量)	自由對打	
	68.	47 公斤以下 (第四量)	自由對打	
	69.	47 公斤以上 (第五量)	自由對打	
女子甲組 三年級對打	70.	32 公斤以下 (第一量)	自由對打	

	71.	37 公斤以下 (第二量)	自由對打	
	72.	42 公斤以下 (第三量)	自由對打	
	73.	47 公斤以下 (第四量)	自由對打	
	74.	47 公斤以上 (第五量)	自由對打	
女子甲組 二年級對打	75.	27 公斤以下	自由對打	
	76.	32 公斤以下	自由對打	
	77.	37 公斤以下	自由對打	
	78.	42 公斤以下	自由對打	
	79.	42 公斤以上	自由對打	
女子甲組 一年級對打	80.	27 公斤以下	自由對打	
	81.	32 公斤以下	自由對打	
	82.	37 公斤以下	自由對打	
	83.	42 公斤以下	自由對打	
	84.	42 公斤以上	自由對打	
女子乙組 六年級對打	85.		自由一招	上段、中段、前踢、 迴旋踢
女子乙組 五年級對打	86.		自由一招	上段、中段、前踢、 迴旋踢
女子乙組 四年級對打	87.		自由一招	上段、中段、前踢、 迴旋踢
女子乙組 三年級對打	88.		自由一招	上段、中段、前踢、 迴旋踢
女子乙組 二年級對打	89.		自由一招	上段、中段、前踢、 迴旋踢
女子乙組 一年級對打	90.		自由一招	上段、中段、前踢、 迴旋踢
女子丙組 六年級對打	91.		基本三招	上段、中段、前踢
女子丙組 五年級對打	92.		基本三招	上段、中段、前踢
女子丙組 四年級對打	93.		基本三招	上段、中段、前踢
女子丙組 三年級對打	94.		基本三招	上段、中段、前踢
女子丙組 二年級對打	95.		基本三招	上段、中段、前踢
女子丙組 一年級對打	96.		基本三招	上段、中段、前踢

女子丁組 六年級對打	97.		基本三招	上段、中段、前踢
女子丁組 五年級對打	98.		基本三招	上段、中段、前踢
女子丁組 四年級對打	99.		基本三招	上段、中段、前踢
女子丁組 三年級對打	100.		基本三招	上段、中段、前踢
女子丁組 二年級對打	101.		基本三招	上段、中段、前踢
女子丁組 一年級對打	102.		基本三招	上段、中段、前踢
男子甲組 六年級個人形	103.		初賽、複賽基本形，前四名 及獎牌賽自選自由形	基本形 由裁判抽籤
男子甲組 五年級個人形	104.		初賽、複賽基本形，前四名 及獎牌賽自選自由形	基本形 由裁判抽籤
男子甲組 四年級個人形	105.		初賽、複賽基本形，前四名 及獎牌賽自選自由形	基本形 由裁判抽籤
男子甲組 三年級個人形	106.		初賽、複賽基本形，前四名 及獎牌賽自選自由形	基本形 由裁判抽籤
男子甲組 二年級個人形	107.		初賽、複賽基本形，前四名 及獎牌賽自選自由形	基本形 由裁判抽籤
男子甲組 一年級個人形	108.		初賽、複賽基本形，前四名 及獎牌賽自選自由形	基本形 由裁判抽籤
男子乙組 六年級個人形	109.		初賽、複賽基本形，獎牌賽 自選自由形	基本形 由裁判抽籤
男子乙組 五年級個人形	110.		初賽、複賽基本形，獎牌賽 自選自由形	基本形 由裁判抽籤
男子乙組 四年級個人形	111.		初賽、複賽基本形，獎牌賽 自選自由形	基本形 由裁判抽籤
男子乙組 三年級個人形	112.		初賽、複賽基本形，獎牌賽 自選自由形	基本形 由裁判抽籤
男子乙組 二年級個人形	113.		初賽、複賽基本形，獎牌賽 自選自由形	基本形 由裁判抽籤
男子乙組 一年級個人形	114.		初賽、複賽基本形，獎牌賽 自選自由形	基本形 由裁判抽籤
男子丙組 六年級個人形	115.		基本形 平安初段~五段	由裁判抽籤
男子丙組 五年級個人形	116.		基本形 平安初段~五段	由裁判抽籤
男子丙組 四年級個人形	117.		基本形 平安初段~五段	由裁判抽籤
男子丙組 三年級個人形	118.		基本形 平安初段~五段	由裁判抽籤

男子丙組 二年級個人形	119.		基本形 平安初段~五段	由裁判抽籤
男子丙組 一年級個人形	120.		基本形 平安初段~五段	由裁判抽籤
男子丁組 六年級個人形	121.		基本形 平安初段~三段	自選，必須隔場重複
男子丁組 五年級個人形	122.		基本形 平安初段~三段	自選，必須隔場重複
男子丁組 四年級個人形	123.		基本形 平安初段~三段	自選，必須隔場重複
男子丁組 三年級個人形	124.		基本形 平安初段~三段	自選，必須隔場重複
男子丁組 二年級個人形	125.		基本形 平安初段~三段	自選，必須隔場重複
男子丁組 一年級個人形	126.		基本形 平安初段~三段	自選，必須隔場重複
女子甲組 六年級個人形	127.		初賽、複賽基本形，前四名 及獎牌賽自選自由形	基本形 由裁判抽籤
女子甲組 五年級個人形	128.		初賽、複賽基本形，前四名 及獎牌賽自選自由形	基本形 由裁判抽籤
子女甲組 四年級個人形	129.		初賽、複賽基本形，前四名 及獎牌賽自選自由形	基本形 由裁判抽籤
女子甲組 三年級個人形	130.		初賽、複賽基本形，前四名 及獎牌賽自選自由形	基本形 由裁判抽籤
女子甲組 二年級個人形	131.		初賽、複賽基本形，前四名 及獎牌賽自選自由形	基本形 由裁判抽籤
女子甲組 一年級個人形	132.		初賽、複賽基本形，前四名 及獎牌賽自選自由形	基本形 由裁判抽籤
女子乙組 六年級個人形	133.		初賽、複賽基本形，獎牌賽 自選自由形	基本形 由裁判抽籤
女子乙組 五年級個人形	134.		初賽、複賽基本形，獎牌賽 自選自由形	基本形 由裁判抽籤
女子乙組 四年級個人形	135.		初賽、複賽基本形 ，獎牌賽自選自由形	基本形 由裁判抽籤
女子乙組 三年級個人形	136.		初賽、複賽基本形，獎牌賽 自選自由形	基本形 由裁判抽籤
女子乙組 二年級個人形	137.		初賽、複賽基本形，獎牌賽 自選自由形	基本形 由裁判抽籤
女子乙組 一年級個人形	138.		初賽、複賽基本形，獎牌賽 自選自由形	基本形 由裁判抽籤
女子丙組 六年級個人形	139.		基本形 平安初段~五段	由裁判抽籤
女子丙組 五年級個人形	140.		基本形 平安初段~五段	由裁判抽籤

女子丙組 四年級個人形	141.		基本形 平安初段~五段	由裁判抽籤
女子丙組 三年級個人形	142.		基本形 平安初段~五段	由裁判抽籤
女子丙組 二年級個人形	143.		基本形 平安初段~五段	由裁判抽籤
女子丙組 一年級個人形	144.		基本形 平安初段~五段	由裁判抽籤
女子丁組 六年級個人形	145.		基本形 平安初段~三段	自選，必須隔場重複
女子丁組 五年級個人形	146.		基本形 平安初段~三段	自選，必須隔場重複
女子丁組 四年級個人形	147.		基本形 平安初段~三段	自選，必須隔場重複
女子丁組 三年級個人形	148.		基本形 平安初段~三段	自選，必須隔場重複
女子丁組 二年級個人形	149.		基本形 平安初段~三段	自選，必須隔場重複
女子丁組 一年級個人形	150.		基本形 平安初段~三段	自選，必須隔場重複
男子黑帶組 團體形	151.		自選形	凡隊員其中之一具有 兒童初段者，必需報 名黑帶組
男子色帶組 團體形	152.		自選基本形	隊員必需均為色帶
女子黑帶組 團體形	153.		自選形	凡隊員其中之一具有 兒童初段者，必需報 名黑帶組
女子色帶組 團體形	154.		自選基本形	隊員必需均為色帶

第 4 屆全國國小盃賽程時間預訂表

日期：114 年 3 月 22 日 (星期六)

報到及過磅 12:00 ~ 12:20

領隊及裁判會議 12:10 ~ 12:30

A 場地

序	組別	項目/量級	人數/隊	賽程時間	頁次
1A-1	男子黑帶組(A)	團體形	7	12:30 - 13:10	33
1A-2	男子甲組 1 年級	個人形	2	13:10 - 13:15	34
1A-3	男子甲組 2 年級	個人形	6	13:15 - 13:30	34
1A-4	男子甲組 3 年級	個人形	17	13:30 - 14:30	35
1A-5	男子甲組 4 年級	個人形	14	14:30 - 15:20	36
1A-6	男子甲組 1 年級	自由對打第 2-3 量級	2	15:20 - 15:25	37
1A-7	男子甲組 2 年級	自由對打第 2-3 量級	5	15:25 - 15:35	37
1A-8	男子甲組 3 年級	自由對打第 1 量級	10	15:35 - 16:15	38
1A-9	男子甲組 3 年級	自由對打第 2-4 量級	7	16:15 - 16:45	39
1A-10	男子甲組 4 年級	自由對打第 1 量級	2	16:45 - 17:00	39
1A-11	男子甲組 4 年級	自由對打第 2 量級	5	17:00 - 17:15	40
1A-12	男子甲組 4 年級	自由對打第 3 量級	5	17:15 - 17:30	40
1A-13	男子甲組 4 年級	自由對打第 4 量級	2	17:30 - 17:35	41
1A-14	男子甲組 4 年級	自由對打第 6 量級	2	17:35 - 17:40	41
1A-15	男子甲組 5 年級	自由對打第 1 量級	9	17:40 - 18:15	42
1A-16	男子甲組 5 年級	自由對打第 2 量級	5	18:15 - 18:25	43
1A-17	男子甲組 5 年級	自由對打第 3 量級	3	18:25 - 18:30	44
1A-18	男子甲組 5 年級	自由對打第 4 量級	3	18:30 - 18:35	44

B 場地

序	組別	項目/量級	人數/隊	賽程時間	頁次
1B-1	男子黑帶組(B)	團體形	7	12:30 - 13:10	33
1B-2	女子甲組 5 年級	個人形	11	13:10 - 13:50	45
1B-3	女子甲組 3 年級	個人形	7	13:50 - 14:10	46
1B-4	男子甲組 6 年級(A)	個人形	35	14:10 - 15:10	47

1B-5	女子甲組 4 年級	個人形	10	15:10 - 15:50	49
1B-6	女子甲組 2 年級	個人形	2	15:50 - 15:55	50
1B-7	男子甲組 5 年級	個人形	18	15:55 - 17:00	51
1B-8	女子甲組 2 年級	自由對打第 1 量級	2	17:00 - 17:05	52
1B-9	女子甲組 3 年級	自由對打第 1 量級	5	17:05 - 17:20	52
新增	女子甲組 3 年級	自由對打第 2-3 量級	2	17:20 - 17:25	53
1B-10	女子甲組 4 年級	自由對打第 1 量級	7	17:25 - 17:50	53
1B-11	女子甲組 4 年級	自由對打第 2 量級	4	17:50 - 18:00	54
1B-12	女子甲組 4 年級	自由對打第 4-5 量級	2	18:00 - 18:05	54
1B-13	女子甲組 5 年級	自由對打第 1 量級	5	18:05 - 18:15	55
1B-14	女子甲組 5 年級	自由對打第 2 量級	5	18:15 - 18:25	55
1B-15	男子甲組 5 年級	自由對打第 5-6 量級	2	18:25 - 18:30	56
1B-16	女子甲組 5 年級	自由對打第 3 量級	2	18:30 - 18:35	56

C 場地

序	組別	項目/量級	人數/隊	賽程時間	頁次
1C-1	女子黑帶組	團體形	5	12:30 - 13:00	57
1C-2	女子甲組 6 年級	個人形	19	13:00 - 14:10	58
1C-3	男子甲組 6 年級(B)	個人形	35	14:10 - 15:10	58
1C-4	女子甲組 6 年級	自由對打第 1 量級	6	15:10 - 15:30	59
1C-5	女子甲組 6 年級	自由對打第 2 量級	9	15:30 - 16:05	60
1C-6	女子甲組 6 年級	自由對打第 3 量級	2	16:05 - 16:10	61
1C-7	女子甲組 6 年級	自由對打第 4-5 量級	5	16:10 - 16:25	61
1C-8	男子甲組 6 年級	自由對打第 1 量級	6	16:25 - 16:45	62
1C-9	男子甲組 6 年級	自由對打第 2 量級	13	16:45 - 17:30	63
1C-10	男子甲組 6 年級	自由對打第 3 量級	7	17:30 - 17:55	64
1C-11	男子甲組 6 年級	自由對打第 4 量級	7	17:55 - 18:20	64
1C-12	男子甲組 6 年級	自由對打第 5 量級	3	18:20 - 18:25	65
1C-13	男子甲組 6 年級	自由對打第 6 量級	4	18:25 - 18:35	65

本表時間及場次僅供參考，實際賽事進行仍依現場為主。
每場次比賽結束後將進行頒獎。

第 4 屆全國國小盃賽程時間預訂表

日期：114 年 3 月 23 日 (星期日)

報到 8：10～8：30

領隊及裁判會議 8：20～8：30

A 場地

序	組別	項目/量級	人數/隊	賽程時間	頁次
2A-1	男子色帶組	團體形	3	08:30 - 8:45	66
2A-2	男子丙組 1 年級	個人形	6	08:45 - 9:00	66
2A-3	男子丙組 2 年級	個人形	4	09:00 - 9:10	67
2A-4	男子丙組 3 年級	個人形	8	09:10 - 9:35	67
2A-5	男子丙組 4 年級	個人形	7	09:35 - 10:00	68
2A-6	男子丙組 5-6 年級	個人形	4	10:00 - 10:10	68
2A-7	男子丙組 1 年級	基本三招	5	10:10 - 10:20	69
2A-8	男子丙組 2 年級	基本三招	3	10:20 - 10:25	69
2A-9	男子丙組 3 年級	基本三招	8	10:25 - 10:50	70
2A-10	男子丙組 4 年級	基本三招	6	10:50 - 11:10	70
2A-11	男子丙組 5-6 年級	基本三招	4	11:10 - 11:20	71
2A-12	女子乙組 2 年級	個人形	6	11:20 - 11:40	71
2A-13	女子乙組 3 年級	個人形	6	11:40 - 12:00	72
午休					
2A-14	女子乙組 2 年級	自由一招	2	13:00 - 13:05	72
2A-15	女子乙組 3 年級	自由一招	6	13:05 - 13:25	73
2A-16	女子乙組 4 年級	個人形	5	13:25 - 13:35	73
2A-17	女子乙組 5 年級	個人形	5	13:35 - 13:45	74
2A-18	女子乙組 6 年級	個人形	4	13:45 - 13:55	74
2A-19	女子乙組 4 年級	自由一招	5	13:55 - 14:05	75
2A-20	女子乙組 5 年級	自由一招	6	14:05 - 14:25	75
2A-21	女子乙組 6 年級	自由一招	5	14:25 - 14:35	76
2A-22	男子乙組 1 年級	個人形	2	14:35 - 14:40	76
2A-23	男子乙組 2 年級	個人形	10	14:40 - 15:15	77
2A-24	男子乙組 1-2 年級	自由一招	9	15:15 - 15:45	78

B 場地

序	組別	項目/量級	人數/隊	賽程時間	頁次
2B-1	女子色帶組	團體形	2	08:30 - 8:40	79
2B-2	女子丙組 1-2 年級	個人形	7	08:40 - 9:05	79
2B-3	女子丙組 3 年級	個人形	4	09:05 - 9:15	80
2B-4	女子丙組 4 年級	個人形	8	09:15 - 9:40	80
2B-5	女子丙組 5 年級	個人形	3	09:40 - 9:45	81
2B-6	女子丙組 1-2 年級	基本三招	5	09:45 - 10:00	81
2B-7	女子丙組 3 年級	基本三招	5	10:00 - 10:10	82
2B-8	女子丙組 4 年級	基本三招	9	10:10 - 10:40	83
2B-9	女子丙組 5-6 年級	基本三招	4	10:40 - 10:50	84
2B-10	男子乙組 3 年級	個人形	10	10:50 - 11:25	85
2B-11	男子乙組 4 年級	個人形	10	11:25 - 12:00	86
午休					
2B-12	男子乙組 3 年級	自由一招	9	13:00 - 13:25	87
2B-13	男子乙組 4 年級	自由一招	9	13:25 - 13:50	88
2B-14	男子乙組 5 年級	個人形	9	13:50 - 14:20	89
2B-15	男子乙組 6 年級	個人形	5	14:20 - 14:30	90
2B-16	男子丁組 6 年級	個人形	5	14:30 - 14:40	90
2B-17	男子乙組 5 年級	自由一招	13	14:40 - 15:25	91
2B-18	男子乙組 6 年級	自由一招	5	15:25 - 15:35	92
2B-19	男子丁組 6 年級	基本三招	6	15:35 - 15:55	92
C 場地					
序	組別	項目/量級	人數/隊	賽程時間	頁次
2C-1	女子丁組 1 年級	個人形	8	08:30 - 9:00	93
2C-2	女子丁組 2-3 年級	個人形)	09:00 - 9:15	94
2C-3	女子丁組 4 年級	個人形	2	09:15 - 9:20	94
2C-4	女子丁組 5 年級	個人形	4	09:20 - 9:30	95
2C-5	女子丁組 6 年級	個人形	2	09:30 - 9:35	95
2C-6	女子丁組 1 年級	基本三招	7	09:35 - 9:55	96

2C-7	女子丁組 2 年級	基本三招	3	09:55 - 10:00	96
2C-8	女子丁組 3 年級	基本三招	5	10:00 - 10:10	97
2C-9	女子丁組 4 年級	基本三招	3	10:10 - 10:15	97
2C-10	女子丁組 5 年級	基本三招	5	10:15 - 10:25	98
2C-11	女子丁組 6 年級	基本三招	4	10:25 - 10:35	98
2C-12	男子丁組 1 年級	個人形	11	10:35 - 11:10	99
2C-13	男子丁組 2 年級	個人形	8	11:10 - 11:35	100
2C-14	男子丁組 3 年級	個人形	8	11:35 - 12:00	101
午休					
2C-15	男子丁組 1 年級	基本三招	11	13:00 - 13:30	102
2C-16	男子丁組 2 年級	基本三招	11	13:30 - 14:05	103
2C-17	男子丁組 3 年級	基本三招	8	14:05 - 14:30	104
2C-18	男子丁組 4 年級	個人形	7	14:30 - 14:55	105
2C-19	男子丁組 5 年級	個人形	7	14:55 - 15:20	105
2C-20	男子丁組 4 年級	基本三招	6	15:20 - 15:40	106
2C-21	男子丁組 5 年級	基本三招	7	15:40 - 16:00	106
<p>本表時間及場次僅供參考，實際賽事進行仍依現場為主。 每場次比賽結束後將進行頒獎。</p>					

【參賽隊職員名冊】

臺北市兩農國小

領隊	陳玟錡	管理	何信瑩	教練	陳威良	趙柔	邵志康	
林芷聿	張可昕	李承軒	童浩軒	廖宥凱	黃若喬	楊立	黃子桓	邵宇辰
陳楷捷	李芸瑾	陳依璟						

臺北市大同國小

領隊	許政智	管理	雲慧萍	教練	陳威良
曾祐威	曾紫瑜				

臺北市東門國小

領隊	簡邑容	管理	蔡明佑	教練	胡石倡海	李達鈞	謝政剛	王永奇	鍾程偉
曾逸恩	石耆睿	劉宸睿	林佑宸	陳智衍	謝睿杰	陳宥均	林芸菲	林筠恩	
朱宇澤	林芷安	陳仕淳	邱靖杰	黃璿翟	詹峻寧	曾子桐	林秉澤	劉語晞	
詹喬薰	黃品榕	楊孟暉	楊孟恒	葉品呈	陳奕均	郭士睿	黃敬尋	江昕芸	
梁期棋	楊靜安	曾宥綸	李星韶	李明芝	許家曉	凌聖捷	蔡勛任	郭士彰	
陳暄絜	李振赫	陳靖仁	陳韻融	嚴浩允	林力玄	李杰恩	莊宇智	杜勒	
石偌希	丁翊菲	丁翊庭							

臺北市大湖國小

領隊	朱雅菁	管理	何欣宴	教練	曾泓元	
陳宥宇	鄭祺諺	鄭楷謙	曾雋翔	曾詩玆	謝旭堯	曾楚瀧

臺北市潭美國小

領隊	方芳蘭	管理	張家偉	教練	曾泓元
許修源					

臺北市光復國小

領隊	修金莒	管理	陳雲珠	許宇柔	教練	黃柏瑜	曾泓元
羅煜惟	羅煜掄	沈于絜	潘玥婷	潘暉翰	沈千龢		

臺北市南湖國小

領隊	汪明芳	管理	張凱立	教練	曾泓元
林曲笛					

臺北市古亭國小

領隊	邢小萍	管理	林澤民	教練	吳憲耀
溫致行					

臺北市濱江國小

領隊	吳勝學	管理	何孟翰	教練	曾泓元
謝愷銘	謝佳潔				

臺北市麗山國小

領隊	王仁宏	管理	涂翊韋	教練	曾泓元	林宜蓁
黎嘉欣						

【參賽隊職員名冊】

臺北市西門國小

領隊 陳治遠 管理 許崑 教練 王華毅
曾彥允

臺北市西園國小

領隊 張勝順 管理 鄭茂宏 教練 商耿華
謝羽晴

臺北市西湖國小

領隊 李三煌 管理 陳敦正 教練 曾泓元
王禹喬

臺北市國語實小

領隊 吳智亭 管理 黃菁瑩 教練 許宏龍
趙子睿 葉采瑜 許雅瑄 鄧苡菲 賴苡真 趙亮瑜 楊孟宸 謝幸彤 林楷鈞
廖恩希 歐陽妮玟 蕭怡誠 賴茱安 謝晨希 劉祐任 黎庭廷 卓佑壕 歐元煬
許祐嘉

臺北市士東國小

領隊 江啟昱 管理 教練 陳威良
林定逸

臺北市景興國小

領隊 陳素蘭 管理 楊韶鈞 教練 嚴建國
李政諭 李珮穎 李天宸

臺北市日僑學校

領隊 齋藤稔 管理 教練 陳怡安
坂端彌真仁

臺北市大直國小

領隊 林淑華 管理 臧崇道 教練 曾泓元
孔令驊

臺北市私立新民小學

領隊 饒邦安 管理 蔡寶俊 教練 胡石倡海 謝政剛 李達鈞 王永奇 鍾程偉
潘妍萱

臺北市中正國小

領隊 黃維瑜 管理 謝宛妤 教練 商耿華
許駿太

臺北市私立光仁小學

領隊 梁坤明 管理 陳明言 教練 商耿華
吳苕羽

【參賽隊職員名冊】

臺北市立大學附設實驗小學

領隊 吳家瑞 管理 陳靖旻 藍海容 教練 蔡依玲 許芃成 魏家勁 徐章華
楊凱翔 陳品濤 吳芃萱 林芮歆 楊宸浩

臺北市私立中山小學

領隊 丁一航 管理 伍思輝 教練 陳囿任 李奇龍
李敘丞

臺北歐洲學校

領隊 Siobhin 管理 Richard 教練 邵志康 楊紀謙
陳品睿 陳品穆 陳博沅

臺北市康寧國小

領隊 黃志成 管理 姚杏沛 教練 曾泓元
蕭語辰 蕭瑀恩

臺北市大安國小

領隊 連世驊 管理 沈明軒 教練 曾泓元
陳翰霆

臺北市天母國小

領隊 邱雅莉 管理 教練 陳怡安
熊立圻

臺北市北投國小

領隊 賴俊賢 管理 王馨婉 教練 邵志康 謝泓錡
曾漳崙

臺北市石牌國小

領隊 詹益正 管理 鄭如秀 教練 邵志康 謝泓錡
程宥蓁

臺北市新湖國小

領隊 郭添財 管理 陳尊傑 教練 何銓
陳昱嘉

臺北市私立薇閣小學

領隊 林瑞昌 管理 賴明遠 教練 邵志康 謝泓錡
楊懿

臺北市清江國小

領隊 林勝聰 管理 胡靜怡 教練 邵志康 謝泓錡
留語晨 留宇威 留宇立

【參賽隊職員名冊】

臺北市文化國小

領隊 林瓊珠 管理 李建民 教練 邵志康 謝泓錡
黃禹惟 錢徽名

臺北市金華國小

領隊 鄭盛元 管理 吳世平 教練 胡石倡海 謝政剛 李達鈞 王永奇 鍾程偉
黃雋頤 黃允頤

臺北市西松國小

領隊 胡慧宜 管理 林靜芬 教練 黃柏瑜 謝政剛
黃浩軒 黃翊軒 張大力 黃格琄 黃竑維 謝宇晴

新北市北新國小

領隊 施裕明 管理 李俊瑋 教練 徐祥銘 谷筱霜 沈婉婷
廖芊蓉 簡芮恩 楊坤皓 徐楷智 林辰曦 楊宸碩 邱少廷 賴宥樺 陳慕晞
賴炯元 李晟威 黃辰竣 黃梓瑜 陳璽安 宋景韜 蕭博薰 宋韶臨 李業薪
田常奉 吳若熙 林辰翰 陳柔羽 羅立昂 林筠庭

新北市永和國小

領隊 莊朝欽 管理 教練 方光吉
魏微珈 魏苡芹 周哲勛

新北市板橋國小

領隊 華志仁 管理 陳勇安 教練 莊志仁
黃威翔 黃威誌

新北市土城國小

領隊 謝芳儒 管理 林正凱 教練 徐夏洲
王崇祐

新北市莒光國小

領隊 林義祥 管理 許獻文 教練 商耿華
洪藝禎

新北市私立裕德國(中)小

領隊 蘇慧君 管理 教練 徐夏洲
謝杰修

新北市重慶國小

領隊 許清林 管理 吳盈毅 教練 莊志仁
蘇晴葳

新北市更寮國小

領隊 賴玉粉 管理 教練 陳怡安
沈品岑

【參賽隊職員名冊】

新北市文林國小

領隊 鄭旭泰 管理 謝奕凡 教練 徐夏洲
林松澤 林恩萱

新北市三多國小

領隊 洪珮瑀 管理 王杏玫 教練 徐夏洲
高芯儀

新北市樹林國小

領隊 陳玄謀 管理 范嘉國 教練 徐夏洲
劉品陞 劉詠甯

新北市武林國小

領隊 莊見智 管理 林梅君 教練 徐夏洲
陳彥睿 陳羿綦

新北市鷺江國小

領隊 吳惠花 管理 吳彥慧 教練 曾仁鴻
金劭恩

新北市海山國小

領隊 謝治平 管理 黃韋澄 教練 謝佳翰
楊宸安 楊宏茂 石傑修

新北市南勢國小

領隊 張萬枝 管理 曾子恒 教練 楊奕澄
石庭興

新北市義學國小

領隊 蕭又誠 管理 陳信隆 教練 商耿華
張琬雁

新北市廣福國小

領隊 謝佳翰 管理 謝佳翰 教練 謝佳翰
陳韋哲 張睿善

宜蘭縣公正國小

領隊 丁進添 管理 劉芳妤 教練 莊英泰
邱亭家 賴昱璋 王顥綦 游能文

宜蘭縣竹林國小

領隊 姚宗呈 管理 游弘毅 教練 莊英泰
許瑞霖 黃琮元 嚴予蔓

宜蘭縣北成國小

領隊 賴尚義 管理 陳俊欽 教練 莊英泰
陳以翔

【參賽隊職員名冊】

宜蘭縣立慈心華德福實中

領隊 羅心慧 管理 林勁毅 教練 莊英泰
林映野

宜蘭縣清溝國小

領隊 林己煜 管理 潘政宏 教練 莊英泰
周柏硯

宜蘭縣順安國小

領隊 魏士欽 管理 徐芷楹 教練 莊英泰
游鈞皓

宜蘭縣光復國小

領隊 陳銘珍 管理 游國連 教練 莊英泰
王翊恩

宜蘭縣古亭國小

領隊 郭又方 管理 曾英章 教練 莊英泰
陳宜驊 陳詩語

宜蘭縣黎明國小

領隊 林義涵 管理 游智翔 教練 莊英泰
鐘冠宇 陳昱凱 游晴翔 林禹岑 呂沛萱 呂柏毅 蘇解元 薛楚帥 楊侑勳
許原碩

宜蘭縣南屏國小

領隊 夏明義 管理 趙康淇 教練 莊英泰
陳泰宇

宜蘭縣大湖國小

領隊 陳建安 管理 陳文傑 教練 莊英泰
張苡瑄 李毓宸 李旭岳 鄭丞博 李宥萱 林芷妤 林思妤 林宸萱

宜蘭縣馬賽國小

領隊 游豪立 管理 張國志 教練 莊英泰
戴威勳 戴楷洛

花蓮縣北埔國小

領隊 陳俊能 管理 柯凱珮 教練 周銘恆
余承至

苗栗縣斗煥國小

領隊 許碧雲 管理 曾譯禾 教練 彭敏華 孫筱筠
吳柏沅 王妍雅 陳君羽 鍾采蓁 林禹彤 田宸晞 鍾旻蓁 吳思慧 陳彥勳
廖珮淨

【參賽隊職員名冊】

苗栗縣六合國小

領隊 饒世妙 管理 梁智勛 教練 彭敏華
黃瑩蓁 李宜樺

桃園市建國國小

領隊 莊凱安 管理 巫建璋 江大成 教練 王國賓
葉定杰

桃園市大業國小

領隊 伍鴻麟 管理 周重義 教練 楊奕澄 邵俊豪
林君濤 張敬堂 張靖暉 張安儀

桃園市錦興國小

領隊 王春綢 管理 周雪靜 教練 楊盛煜
黃靖陽 江明翰

桃園市新街國小

領隊 王寵銘 管理 范嘉云 林智勇 教練 陳昭榮 邱俊哲 邱俊忠 張峻
邱筱雯 蕭霈瑜 何俊廷 林子筠
郭喬尹 陳柏淮 羅義樂 徐晨曜 許柏健 李昕瑜 黃子捷 魏子寬 張鈞焱
羅懿芙 葉維宸 劉宥樂 李昕桐 魏子嘉 朱展毅 徐苡恩 邱萱如 邱巧淇
陳哲風 賴邦暉 鄧彥章 林靖峯 魏子喬 陳宇凡 張桓瑀

桃園市快樂國小

領隊 林育沖 管理 吳文釗 教練 楊奕澄
陳世欣 陳柔均

桃園市普仁國小

領隊 陳淑珍 管理 陳智偉 教練 林志珉 王國賓 邵俊豪
鄭承泰 林君睿

桃園市成功國小

領隊 鄭淑珍 管理 鄭瑩榛 教練 林志珉 王國賓
王允辰

桃園市興國國小

領隊 林芷婕 管理 王利元 教練 林志珉 王國賓
劉玥希 楊不凡

桃園市瑞豐國小

領隊 葉良志 管理 林昭秀 教練 林發祥
林庭聿 林軒宇

桃園市八德國小

領隊 謝雅莉 管理 李陳盈如 教練 楊奕澄
唐樂恩

【參賽隊職員名冊】

桃園市永順國小

領隊 林佩娟 管理 吳宗祐 教練 楊盛煜 楊奕澄
蘇振緯 林炫安

桃園市果林國小

領隊 王建興 管理 吳君彥 教練 戴正杰
胡恩晞 廖宗蕎 廖柏葑 李芸

桃園市富台國小

領隊 胡正誼 管理 林建宏 教練 邵俊豪
王映瑤

桃園市南勢國小

領隊 張萬枝 管理 曾子恒 教練 楊奕澄
石庭與

桃園市南崁國小

領隊 黃從孝 管理 褚再勝 教練 楊盛煜
王采婕

桃園市外社國小

領隊 黃惠美 管理 林家儀 教練 楊盛煜
鄭尹家 林東擘

高雄市龍華國小

領隊 李美金 管理 邱明麗 教練 謝瓊謨
張簡鎮宇 施盈好 施承佑

高雄市私立明誠高中

領隊 謝怡靜 管理 梁建興 教練 謝瓊謨
朱柏帆

高雄市鼓山區中山國小

領隊 陳逸隆 管理 黃現足 教練 謝瓊謨
陳冠廷 陳禹彤 沈鈺恩 朱正倫 蘇瑜歆 蘇庭宇

高雄市四維國小

領隊 王淵智 管理 薛淵祥 教練 謝瓊謨
王宥森 王若華

高雄市港埔國小

領隊 李宜蓁 管理 邱勇維 教練 張赫麟 徐培嚴
謝采妍 李詠誌 張詠樂 吳忻玥 張好臻

【參賽隊職員名冊】

高雄市烏松國小

領隊 田建中 管理 李明智 教練 鮑冠霖
陳子龍

高雄市漢民國小

領隊 宋宗樺 管理 宋宗憲 教練 吳梁璟明 張赫麟
廖信翔 陳禹安 葉志浩

高雄市小港國小

領隊 李嵐屏 管理 廖芳敏 教練 歐政勳 張赫麟
李喬安 王微甯 王品喆 于焯岑 于卓辰

高雄市獅湖國小

領隊 黃嘉源 管理 教練 顏成業
魏宇辰 魏宇佐

高雄市林園國小

領隊 洪琮琪 管理 李宜芳 教練 張赫麟 徐培嚴
劉侑欣 鄭亦真 戴妍芝 劉佩芯 蔡永川 陳昱晴

高雄市壽山國小

領隊 李信興 管理 教練 謝瓊謨
黃靖椅

高雄市苓雅區中正國小

領隊 陳榮信 管理 呂學嘉 教練 羅仲良
宋宥姍 宋綵潔

高雄市私立中華藝校

領隊 盧昱余 管理 張志鵬 教練 鮑冠霖
程千熙

雲林縣安慶國小

領隊 林俊逸 管理 張靜麗 教練 龔玉滿
林聖耀 林孝璇 黃明儒 賴宏俊

雲林縣虎尾國小

領隊 洪孟真 管理 陳懷駿 教練 張靜麗
劉捷羽 陳禹傑 吳彥彤 謝元澄 陳冠叡 黃星妍 謝元洳

雲林縣光復國小

領隊 黃有智 管理 楊幸枝 教練 張靜麗
陳愷杰

【參賽隊職員名冊】

雲林縣平和國小

領隊 籃綉慧 管理 王淑芬 教練 張靜麗
王鈞緯

新竹市新竹國小

領隊 胡如茵 管理 教練 朱天來
陳侑玄

新竹市民富國小

領隊 吳淑雯 管理 教練 沈家豪
柯典言 林承樂

新竹市茄苳國小

領隊 張淑玲 管理 教練 朱天來
林奕僑

新竹市竹蓮國小

領隊 劉向欣 管理 教練 朱天來
陳侑玄 董恆誠

新竹市東門國小

領隊 李阿丹 管理 教練 朱天來
何品均

新竹縣光明國小

領隊 李孟印 管理 教練 沈家豪
李祐丞

新竹縣新光國小

領隊 錢偉慈 管理 教練 朱天來
彭祈恩 彭祈安

彰化縣靜修國小

領隊 吳耀騰 管理 黃健行 教練 楊學益
張貝羽

彰化縣大村國小

領隊 吳偉誠 管理 蘇楷淋 教練 楊學益
林晏廷

彰化縣和仁國小

領隊 胡素慈 管理 石益彰 教練 楊學益
張君豪

【參賽隊職員名冊】

彰化縣西勢國小

領隊 王建智 管理 杜驊蒨 教練 楊學益
楊子緯 楊子力

彰化縣平和國小

領隊 張鴻章 管理 陳暉琦 教練 楊學益
李英睿 李英溱

彰化縣東芳國小

領隊 陳錦廣 管理 王添正 教練 楊學益
陳芃好

彰化縣花壇國小

領隊 詹雪梅 管理 林智良 教練 楊學益
陳柔熹

臺中市松竹國小

領隊 張馨云 管理 張馨云 教練 王佶煌
李旻蒨

臺中市頭家國小

領隊 唐茂銓 管理 唐茂銓 教練 王佶煌
唐晴萱

臺中市建平國小

領隊 彭怡文 管理 吳慧玉 教練 邱婷暄 林欣潔
林琮耀 張子誼

臺中市新平國小

領隊 李秀櫻 管理 賴明珠 教練 邱婷暄 林欣潔
陳郁蓁

臺中市私立葳格高中

領隊 沈月清 管理 歐成彬 教練 邱婷暄 林欣潔
羅宥慧 吳亮賢

臺中市宜欣國小

領隊 蔡振傑 管理 廖瑞昌 教練 邱婷暄 林欣潔
巫冠勳 巫晏均 蔡家宜

臺中市頭汴國小

領隊 王素貞 管理 傅未淑 教練 邱婷暄 劉炫良 林欣潔
邱衍誠 艾品甄 溫詠翎 溫華宥 賴品佑 陳昱璋

【參賽隊職員名冊】

臺中市潭陽國小

領隊 林怡珊 管理 林怡珊 教練 王佶煌
黃柏銘

臺中市北屯國小

領隊 陳怡婷 管理 許信凱 教練 陳甫堅
曾柏霖

臺中市大鵬國小

領隊 黃寶玲 管理 黃寶玲 教練 金城巨
金城衛

臺南市永康區勝利國小

領隊 李世賢 管理 聶婉頤 教練 林建宏
洪睿甫 楊采潔

臺南市海東國小

領隊 蘇建銘 管理 王世宇 教練 周泰安
張昀涵

臺南市文元國小

領隊 李貞儀 管理 楊富安 教練 蔡坤煌 王文珊
李坤玗

臺南市協進國小

領隊 陳志揚 管理 歐錫翰 教練 王文珊
方晨瑋 方馨逸

臺南市中西區成功國小

領隊 陳建銘 管理 黃孟偉 教練 萬威廷
鄭羽書

臺南市麻豆國小

領隊 李貞儀 管理 陳志強 教練 許哲源
郭萬廷 王萱晴 陳柔蓁 洪晟皓 陳宥旭

第一天 3/22

國小男子組團體形黑帶組

新北 北新黃辰竣,林辰曦,楊琄皓
 北市 東門劉宸睿,曾逸恩,陳仕淳
 桃市 新街陳柏淮,羅義樂,徐晨曜
 雲縣 虎尾陳禹傑,謝元澄,吳彥彤
 北市 東門楊孟暉,楊孟恒,陳奕均
 北市 東門陳智衍,謝睿杰,朱宇澤
 桃市 新街許柏健,郭喬尹,賴邦暉

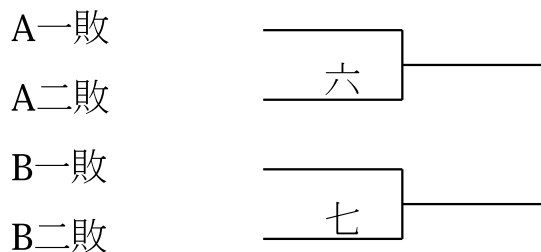
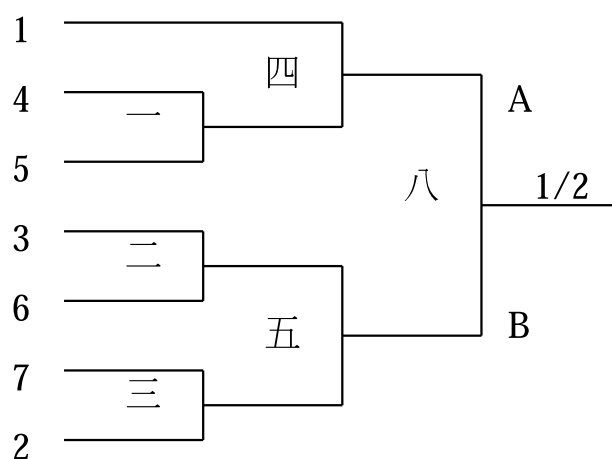

國小男子甲組個人形1年級組

北市 東門 李杰恩

竹市 東門 何品均

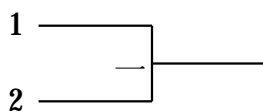

國小男子甲組個人形2年級組

竹市 民富 林承樂

竹市 茄苳 林奕僑

苗縣 斗煥 陳彥勛

雲縣 虎尾 謝元涓

北市 景興 李天宸

北市 康寧 蕭瑀恩

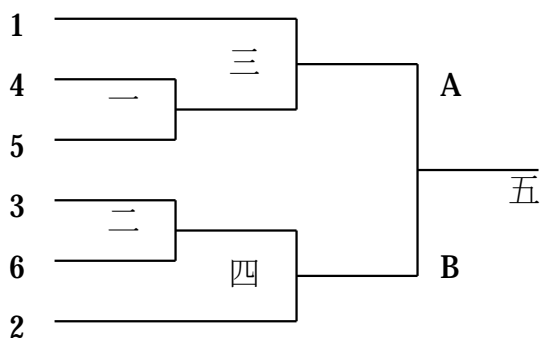

A一敗



A二敗

B一敗

B二敗



國小男子甲組個人形3年級組

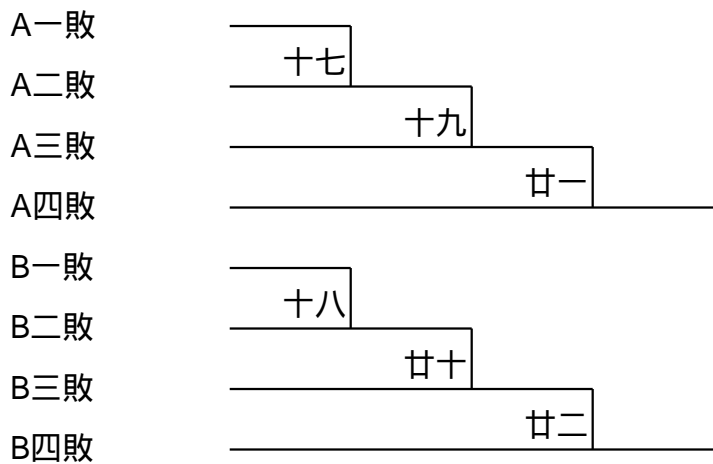
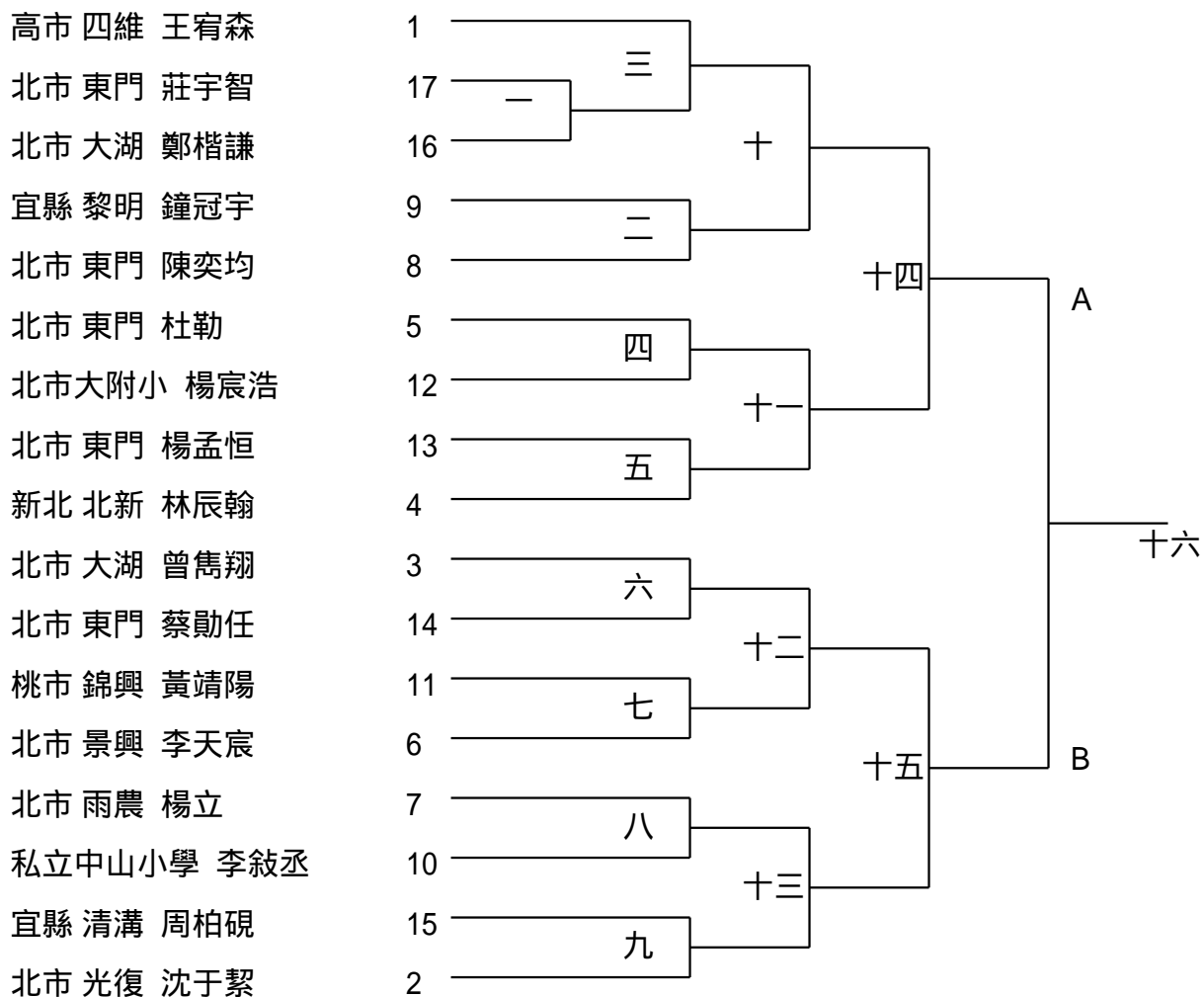

國小男子甲組個人形4年級組

北市 雨農 邵宇辰
 宜縣 古亭 陳宜驊
 竹縣 光明 李祐丞
 新北 北新 楊宸碩
 宜縣 公正 賴昱璋
 北市 大湖 鄭祺諺
 雲縣 光復 陳愷杰
 北市 光復 羅煜掄
 北市 東門 邱靖杰
 新北 北新 陳璽安
 雲縣 虎尾 謝元澄
 宜縣 光復 王翊恩
 桃市 新街 朱展毅
 雲縣 平和 王鈞緯

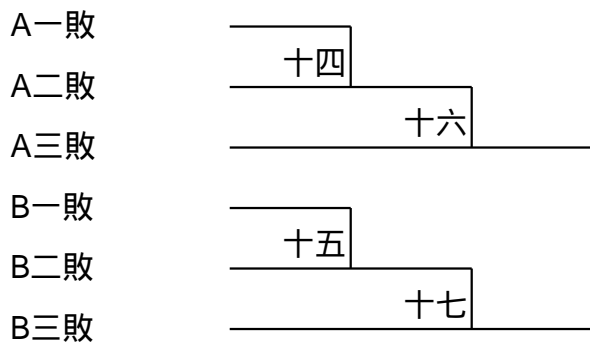
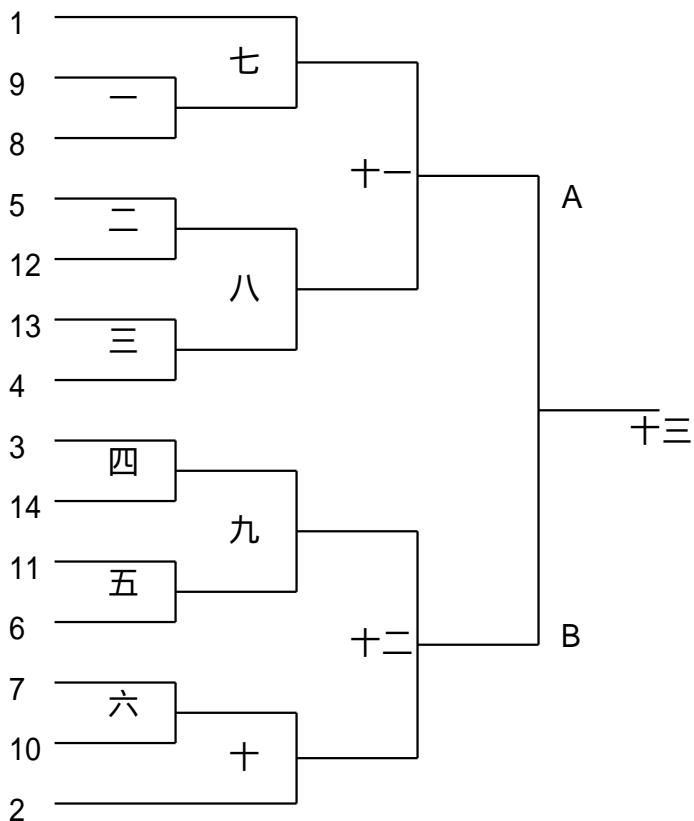

國小男子甲組自由對打1年級組第2-3量級

北市 東門 李杰恩

竹市 東門 何品均

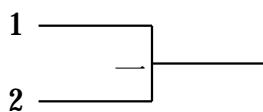

國小男子甲組自由對打2年級組第2-3量級

雲縣 虎尾 謝元涓

竹市 茄苳 林奕僑

北市 景興 李天宸

苗縣 斗煥 陳彥勛

竹市 民富 林承樂

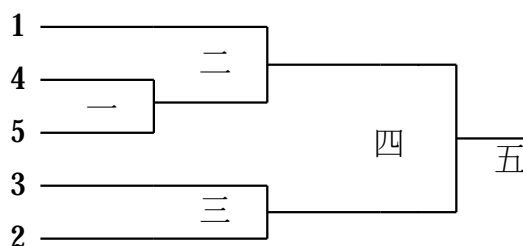

A一敗

A二敗





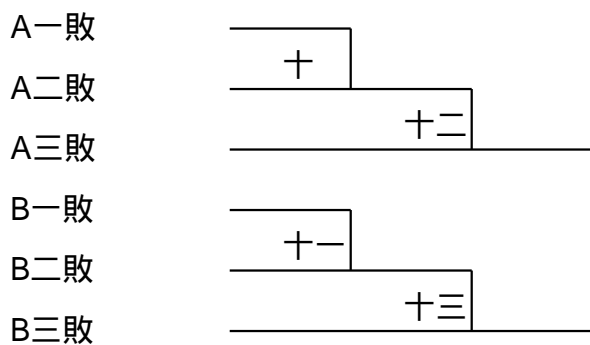
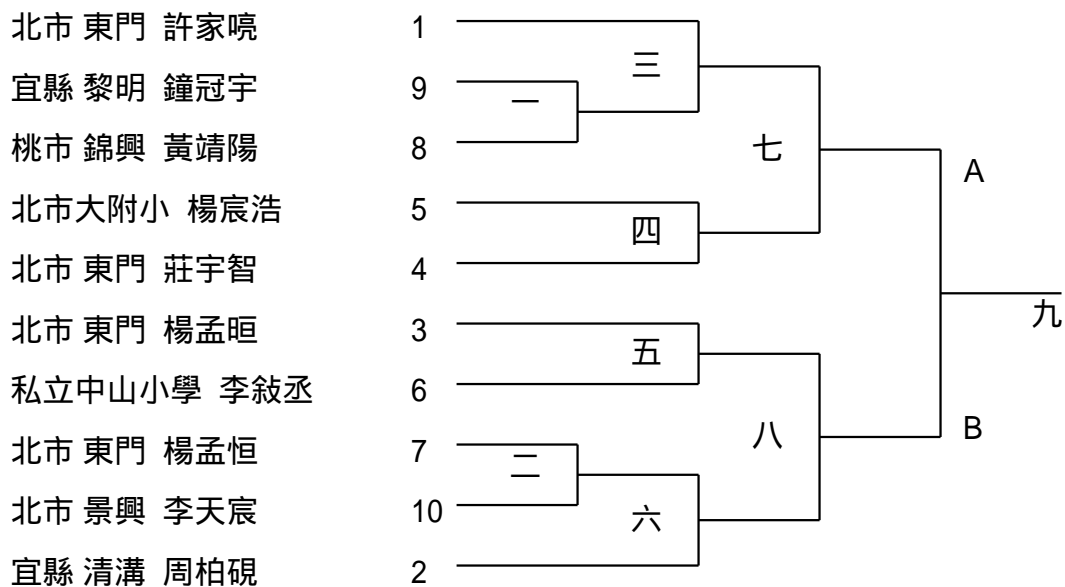

國小男子甲組自由對打3年級組第1量級

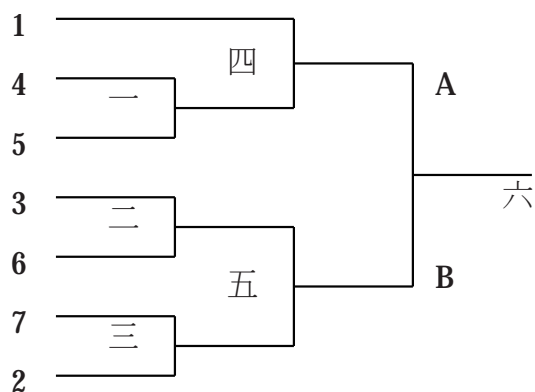

男子甲組自由對打第2-4量級3年級

北市 大湖 鄭楷謙
 北市 東門 陳奕均
 北市 雨農 楊立
 新北 北新 林辰翰
 北市 東門 杜勒
 北市 光復 沈于絜
 北市 東門 蔡勛任

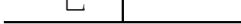
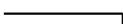

A一敗 
 A二敗 
 B一敗 
 B二敗 

國小男子甲組自由對打4年級組第1量級

宜縣 古亭 陳宜驊
 雲縣 虎尾 謝元澄

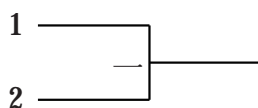

國小男子甲組自由對打4年級組第2量級

北市 東門 邱靖杰
 宜縣 光復 王翊恩
 雲縣 平和 王鈞緯
 北市 雨農 邵宇辰
 新北 北新 楊宸碩

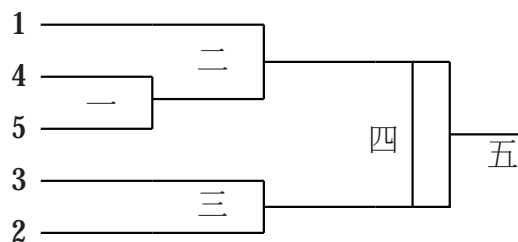

A一敗



A二敗

國小男子甲組自由對打4年級組第3量級

宜縣 公正 賴昱璋
 雲縣 光復 陳愷杰
 北市 大直 孔令驊
 桃市 新街 朱展毅
 北市 大湖 鄭祺諺

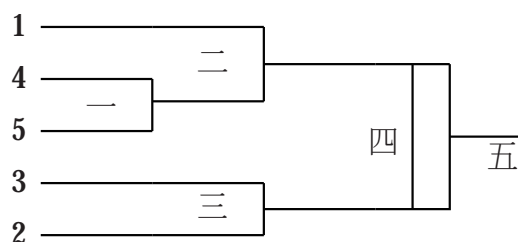

A一敗



A二敗

國小男子甲組自由對打4年級組第4量級

北市 古亭 溫致行

北市 光復 羅煜掄

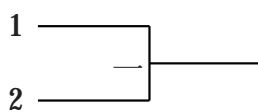

國小男子甲組自由對打4年級組第6量級

新北 北新 陳璽安

竹縣 光明 李祐丞

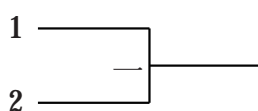

國小男子甲組自由對打5年級組第1量級

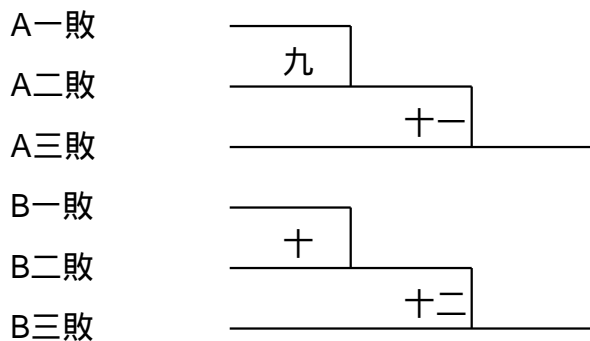
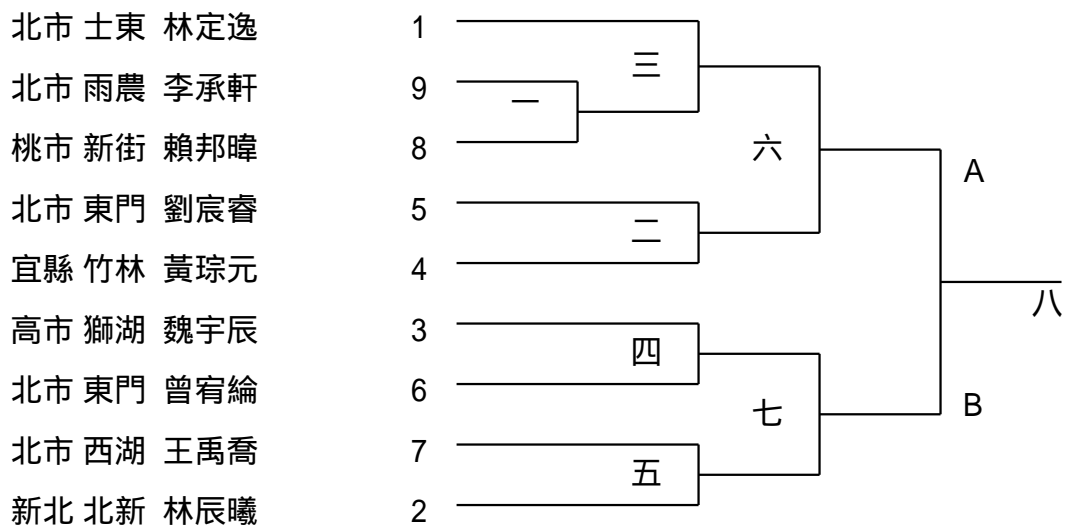

國小男子甲組自由對打5年級組第2量級

雲縣 虎尾 陳禹傑
 桃市 成功 王允辰
 新北 北新 邱少廷
 新北 北新 徐楷智
 北市 景興 李政諭

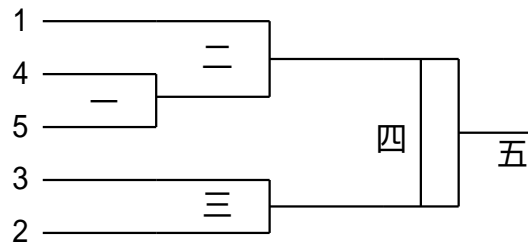

A一敗

A二敗

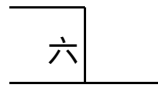

國小男子甲組自由對打5年級組第3量級

新北 北新 賴炯元
新北 北新 蕭博薰
彰縣 和仁 張君豪

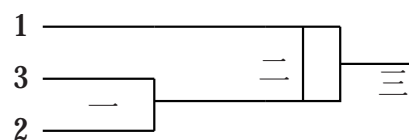

國小男子甲組自由對打5年級組第4量級

北市 東門 凌聖捷
北市國語實小 歐元煬
新北 北新 李晟威

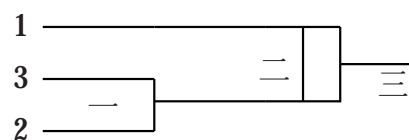

國小女子甲組個人形5年級組

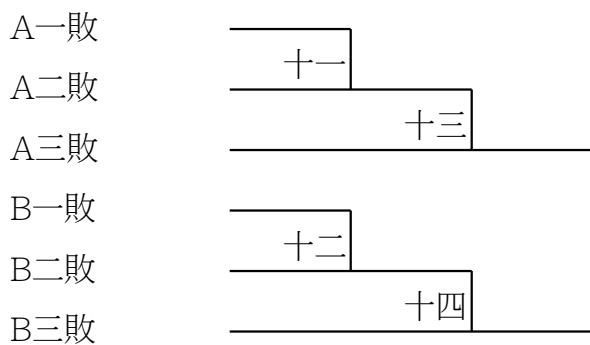
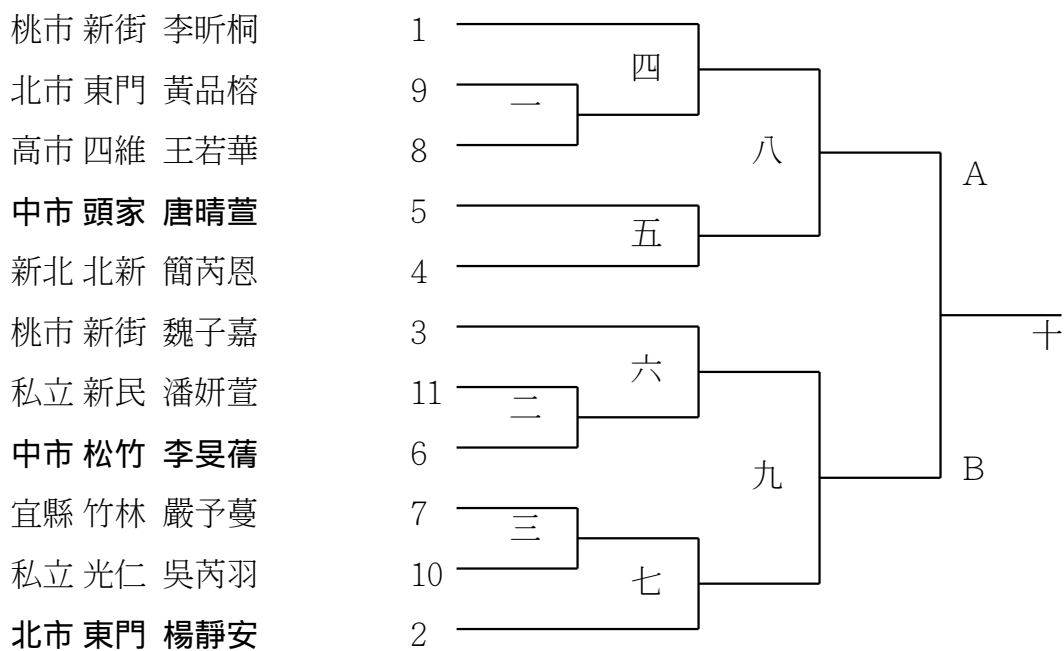

國小女子甲組個人形3年級組

新北 文林 林恩萱
 高市 中山 陳禹彤
 北市 東門 李星韶
 高市 壽山 黃靖椅
 新北 北新 林筠庭
 北市 景興 李玥穎
 苗縣 斗煥 吳思慧

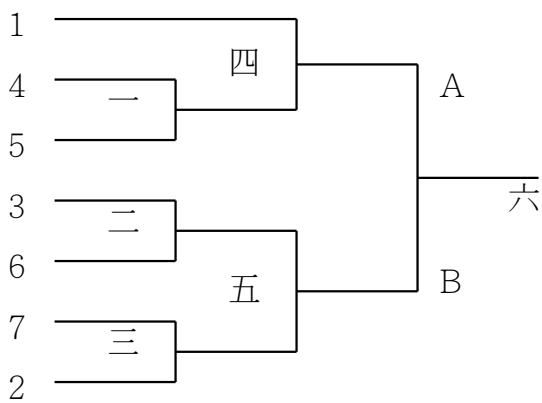

A一敗 ———— 七
 A二敗 ————
 B一敗 ———— 八
 B二敗 ————

國小男子甲組個人形6年級組

A

- 北市 東門 詹峻寧
- 高市 龍華 張簡鎮宇
- 花蓮 北埔 余承至
- 桃市 新街 許柏健
- 桃市 會稽 林君浩
- 新北 北新 黃辰竣
- 高市 烏松 陳子龍
- 新北 裕德 謝杰修
- 桃市 新街 郭喬尹
- 新北 文林 林松澤
- 北市 大湖 陳宥宇
- 桃市 永順 林炫安
- 北市 東門 陳仕淳
- 北市 潭美 許修源
- 桃市 興國 楊不凡
- 桃市 新街 羅義樂
- 中市 大鵬 金城衛

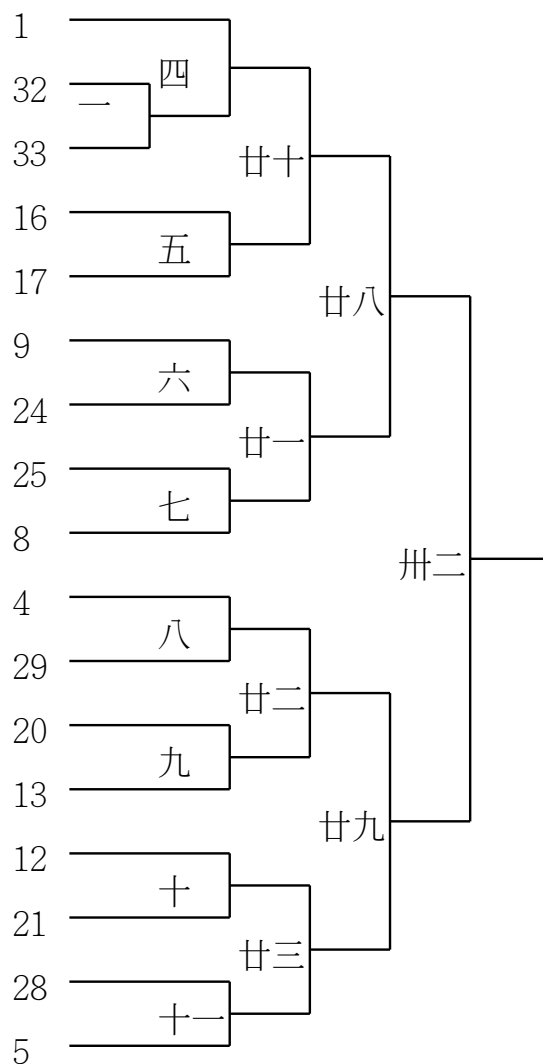

高市 中山 陳冠廷
 北市 大同 曾祐威
 北市 東門 謝睿杰
 宜縣 北成 陳以翔
 雲縣 安慶 林聖耀
 宜縣 順安 游鈞皓
 北市 大湖 曾楚瀧
 北市 東門 黃璿翟
 桃市 新街 徐晨曜
 北市 中正 許駿太
 北市 濱江 謝愷銘
 北市 東門 陳智衍
 雲縣 虎尾 吳彥彤
 竹市 民富 柯典言
 北市 康寧 蕭語辰
 桃市 大業 林君濤
 新北 北新 楊坤皓
 桃市 新街 陳柏淮

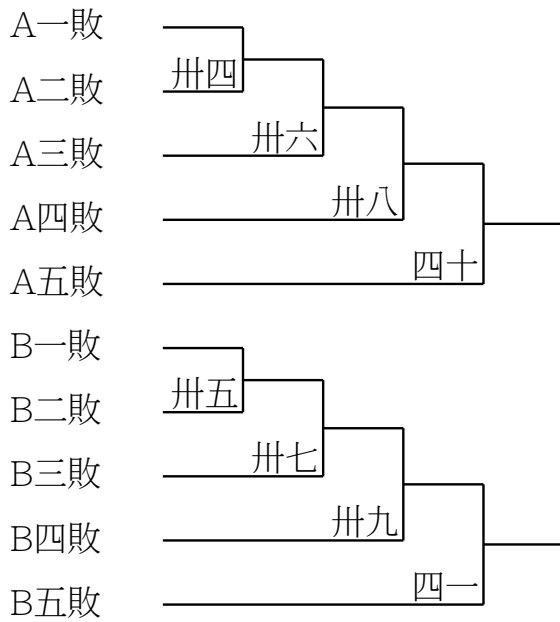
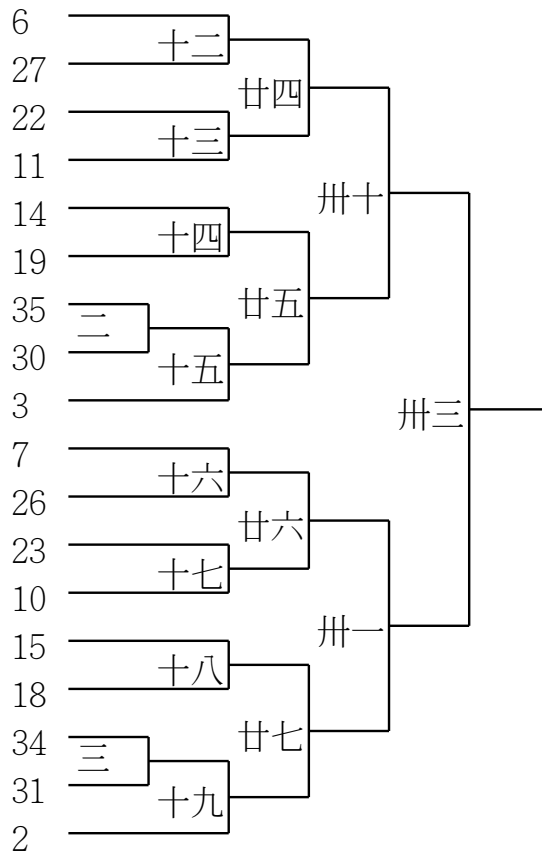

國小女子甲組個人形4年級組

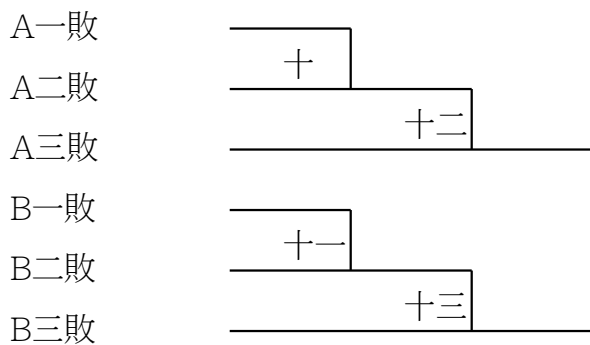
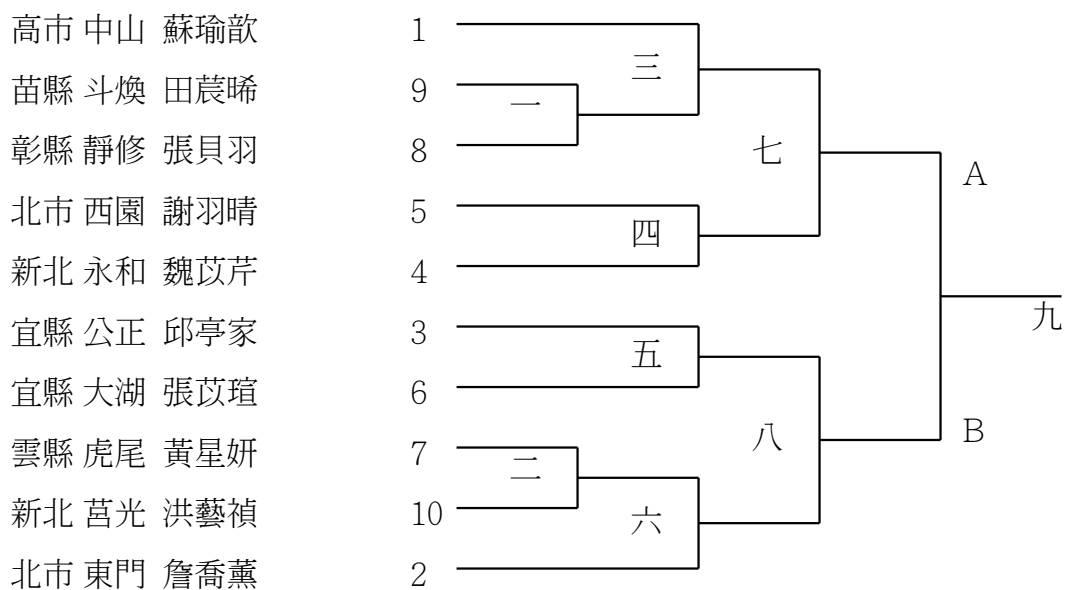

國小女子甲組個人形2年級組

宜縣 古亭 陳詩語

北市 濱江 謝佳潔

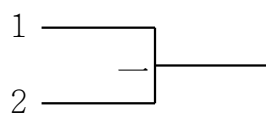

國小男子甲組個人形5年級組

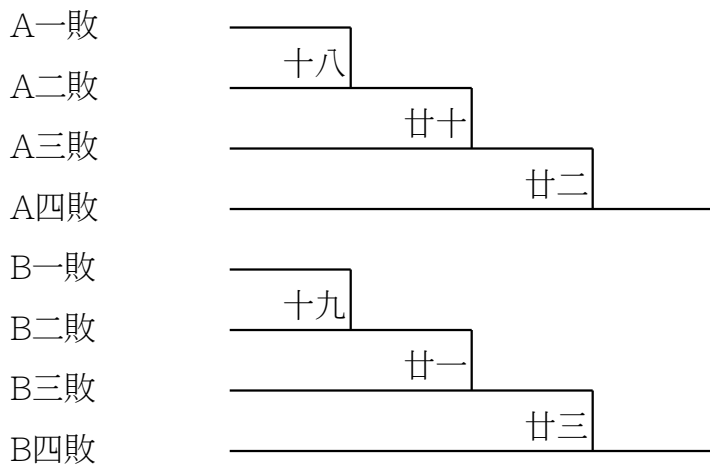
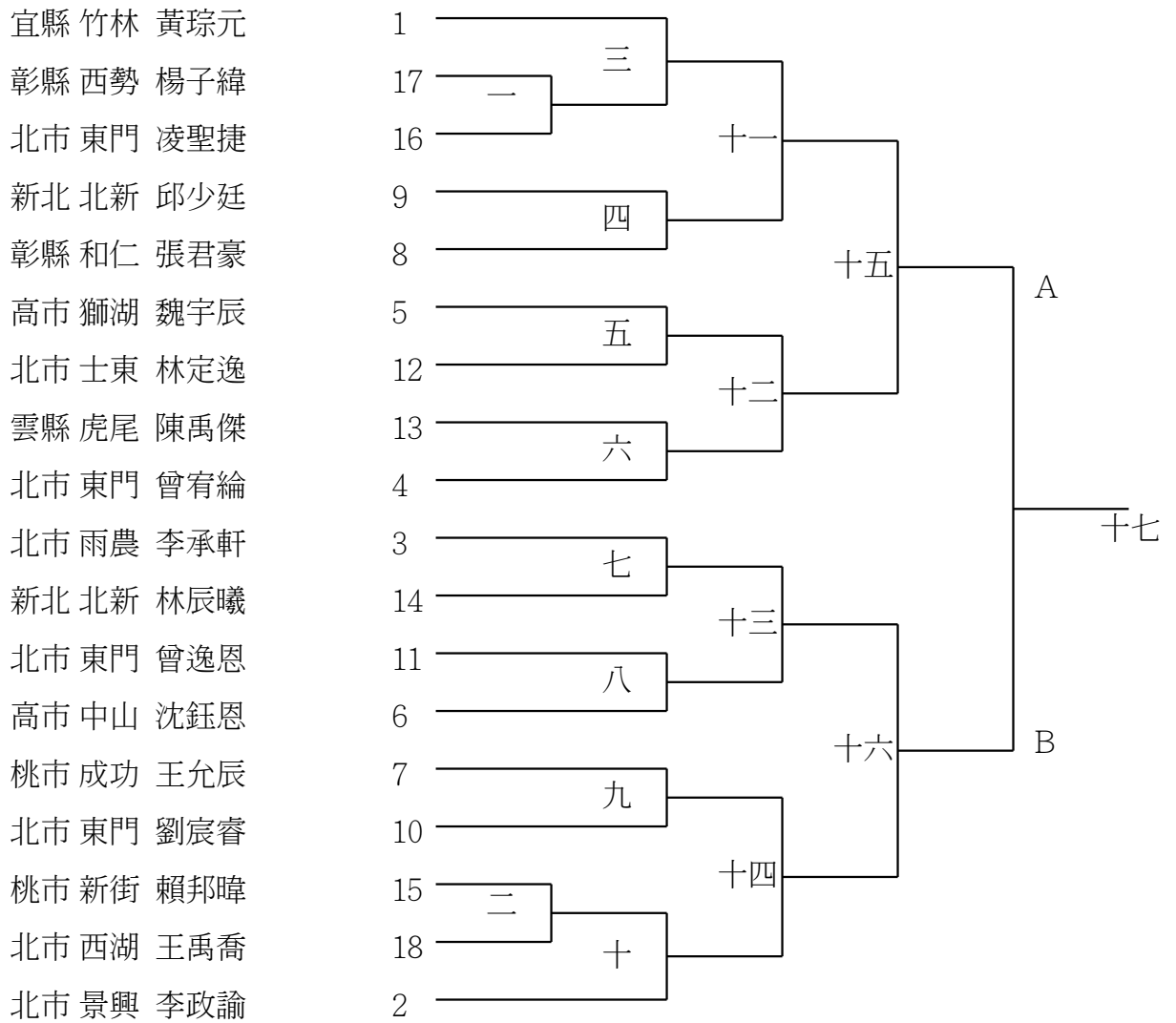

國小女子甲組自由對打2年級組第1量級

宜縣 古亭 陳詩語

北市 濱江 謝佳潔

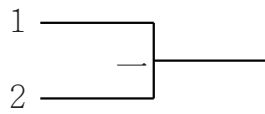

國小女子甲組自由對打3年級組第1量級

高市 中山 陳禹彤

北市 東門 李星韶

高市 壽山 黃靖椅

苗縣 斗煥 吳思慧

新北 文林 林恩萱

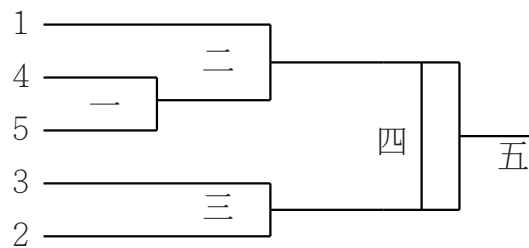

A一敗

A二敗

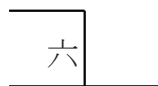

女子甲組自由對打第2-3量級3年級

新北 北新 林筠庭

北市 景興 李玥穎

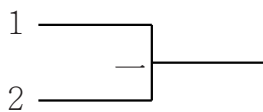

國小女子甲組自由對打4年級組第1量級

新北 莒光 洪藝禎

宜縣 大湖 張苡瑄

苗縣 斗煥 鍾采蓁

苗縣 斗煥 陳君羽

北市 西園 謝羽晴

苗縣 斗煥 田宸晞

高市 中山 蘇瑜歆

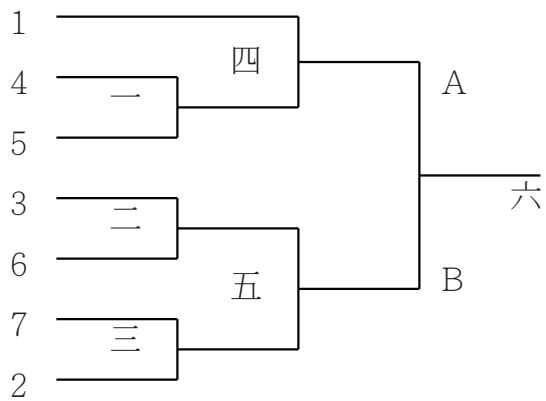

A一敗

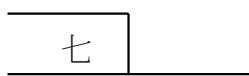

A二敗

B一敗



B二敗

國小女子甲組自由對打4年級組第2量級

北市 東門 詹喬薰
彰縣 靜修 張貝羽
北市 景興 李玥穎
雲縣 虎尾 黃星妍

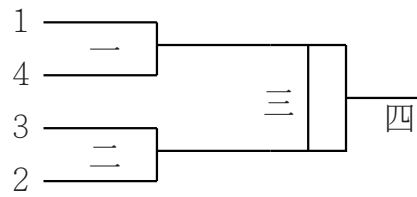

女子甲組自由對打第4-5量級4年級

北市 西松 謝宇晴
宜縣 公正 邱亭家

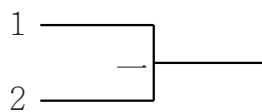

國小女子甲組自由對打5年級組第1量級

北市國語實小 鄧苡菲
 私立 新民 潘妍萱
 私立 光仁 吳芮羽
 宜縣 竹林 嚴予蔓
 北市國語實小 謝幸彤

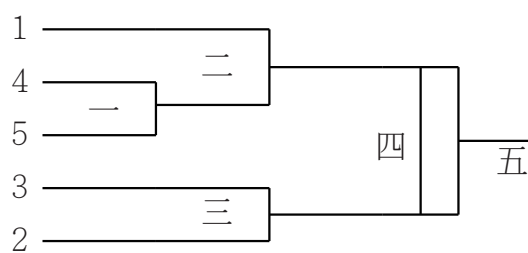

A一敗



A二敗

國小女子甲組自由對打5年級組第2量級

新北 北新 簡芮恩
 北市 東門 黃品榕
 桃市 新街 李昕桐
 桃市 新街 魏子嘉
 中市 頭家 唐晴萱

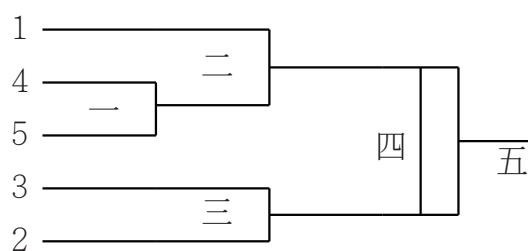

A一敗



A二敗

男子甲組自由對打第5-6量級5年級

彰縣 西勢 楊子緯

高市 中山 沈鈺恩

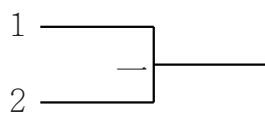

國小女子甲組自由對打5年級組第3量級

中市 松竹 李旻蓓

北市 東門 楊靜安

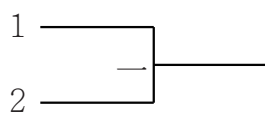

國小女子組團體形黑帶組

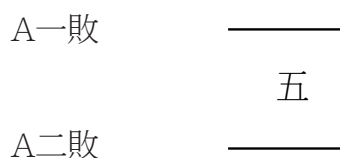
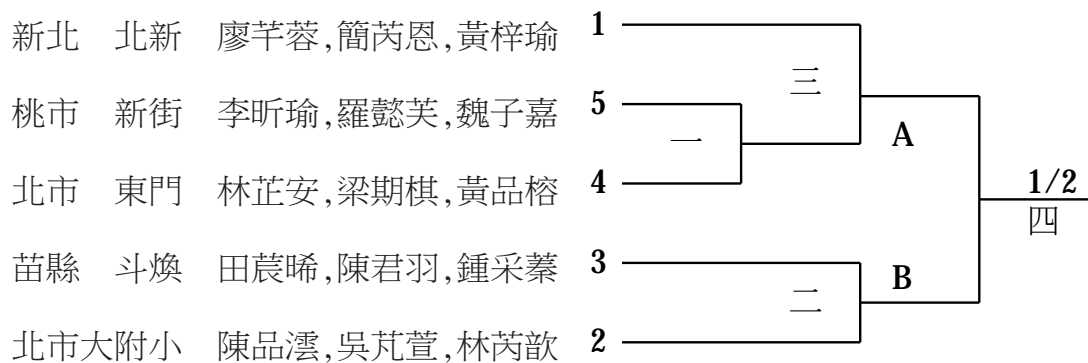

B一敗

國小女子甲組個人形6年級組

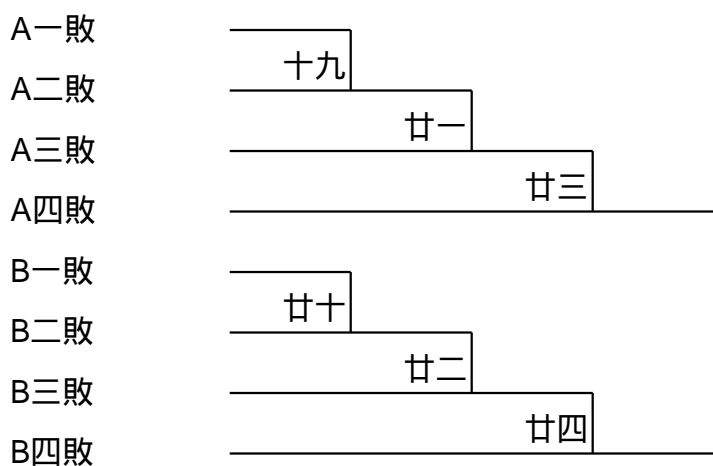
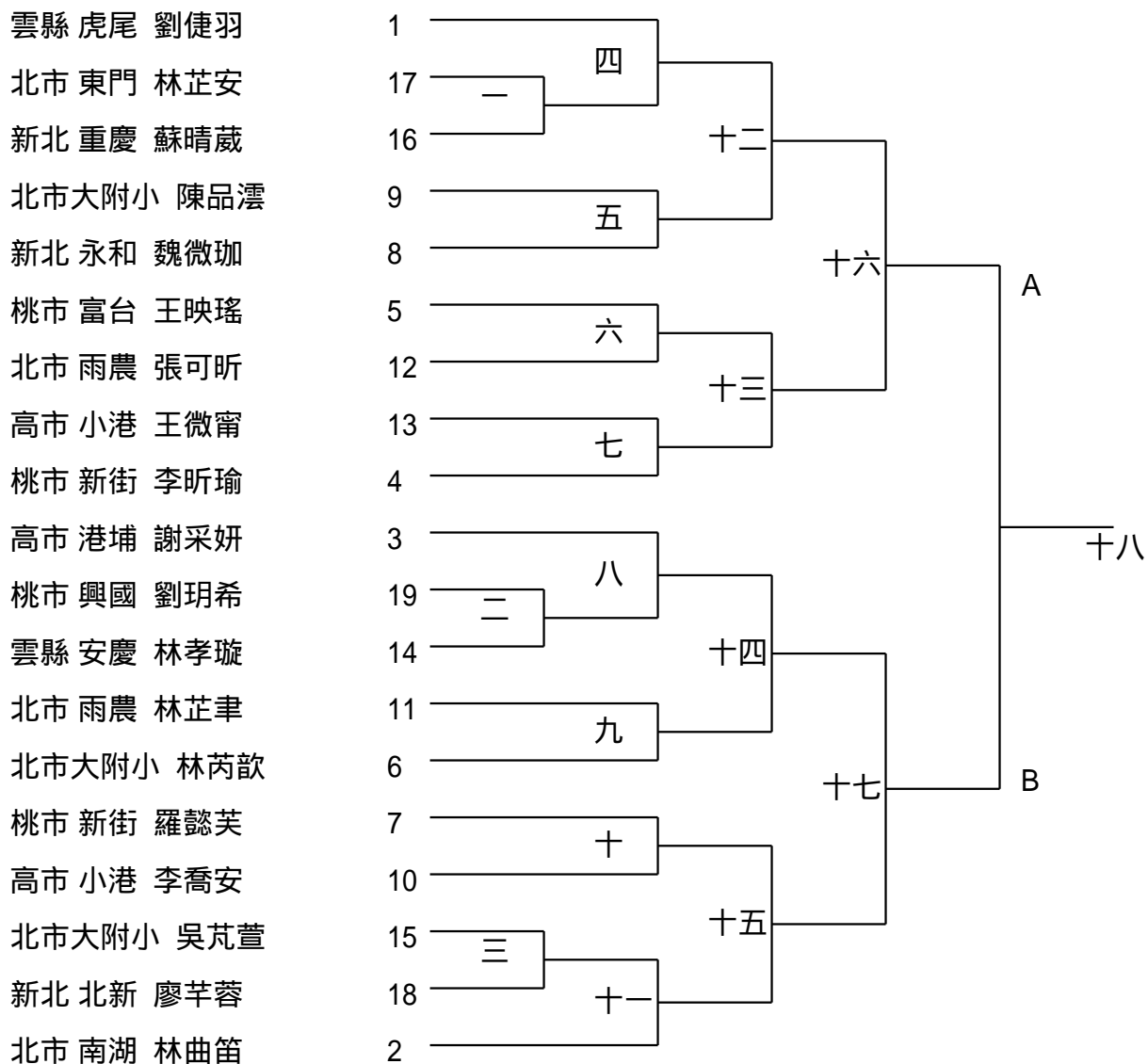

國小女子甲組自由對打6年級組第1量級

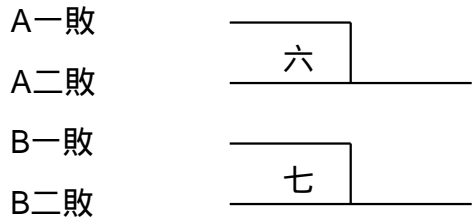
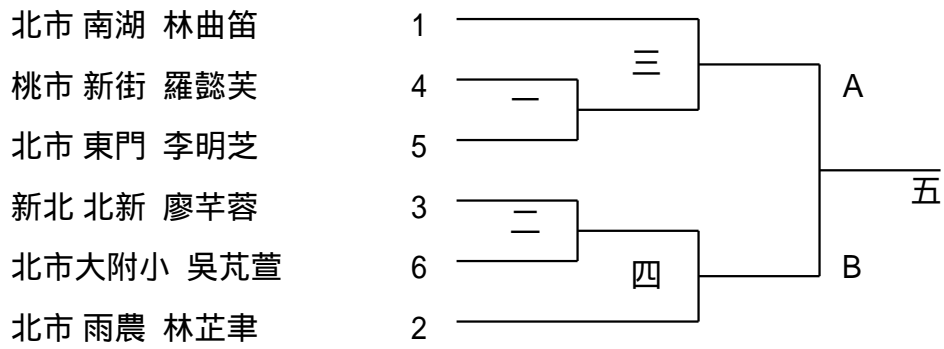

國小女子甲組自由對打6年級組第2量級

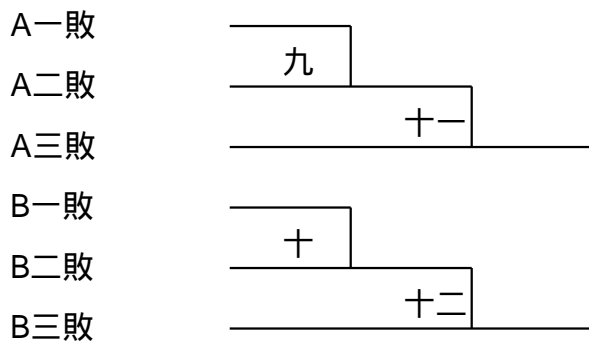
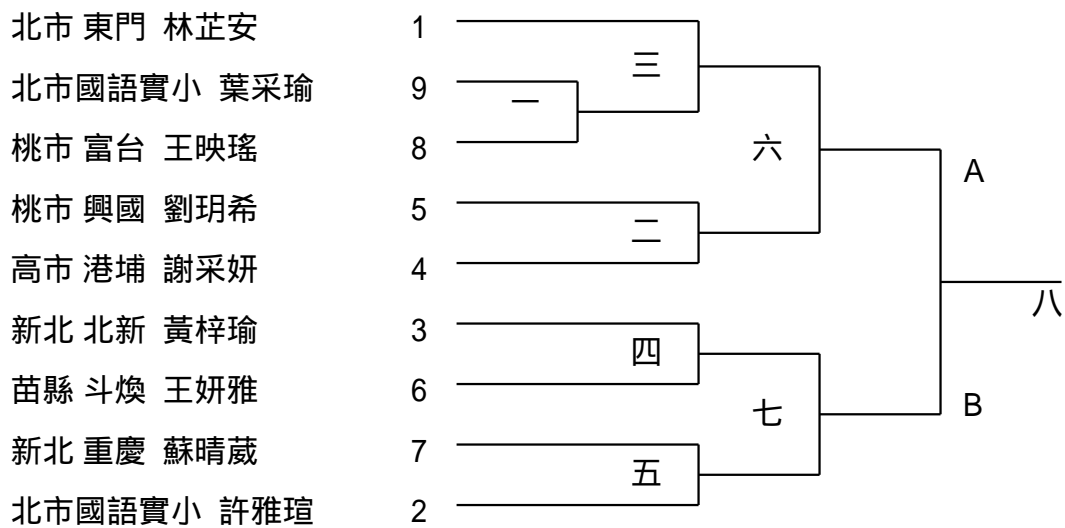

國小女子甲組自由對打6年級組第3量級

高市 小港 李喬安

北市大附小 陳品灃

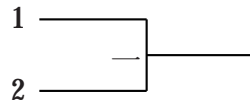

女子甲組自由對打第4-5量級6年級

北市 雨農 張可昕

高市 小港 王微甯

雲縣 安慶 林孝璇

桃市 新街 李昕瑜

北市 東門 陳暄絜

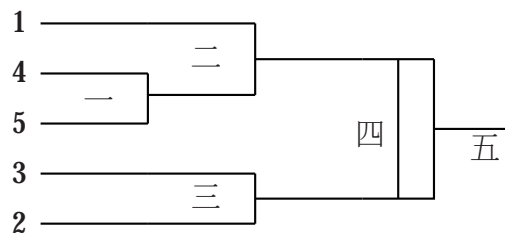

A一敗

A二敗

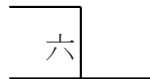

國小男子甲組自由對打6年級組第1量級

桃市 新街 羅義樂
 北市 東門 朱宇澤
 宜縣 北成 陳以翔
 新北 北新 黃辰竣
 北市 東門 黃璿翟
 宜縣 順安 游鈞皓

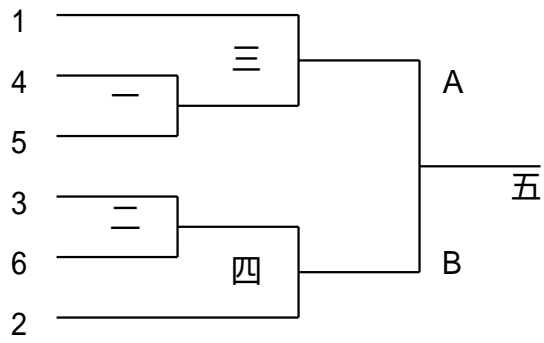

A一敗 六
 A二敗 _____
 B一敗 七
 B二敗 _____

國小男子甲組自由對打6年級組第2量級

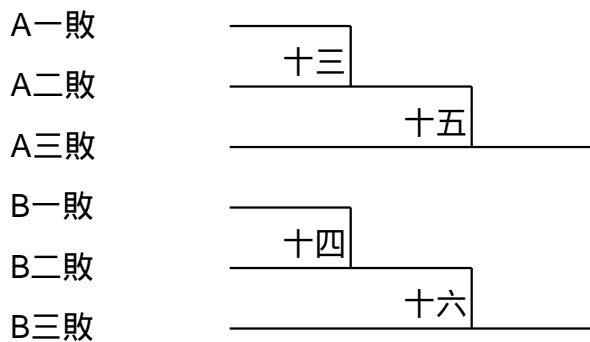
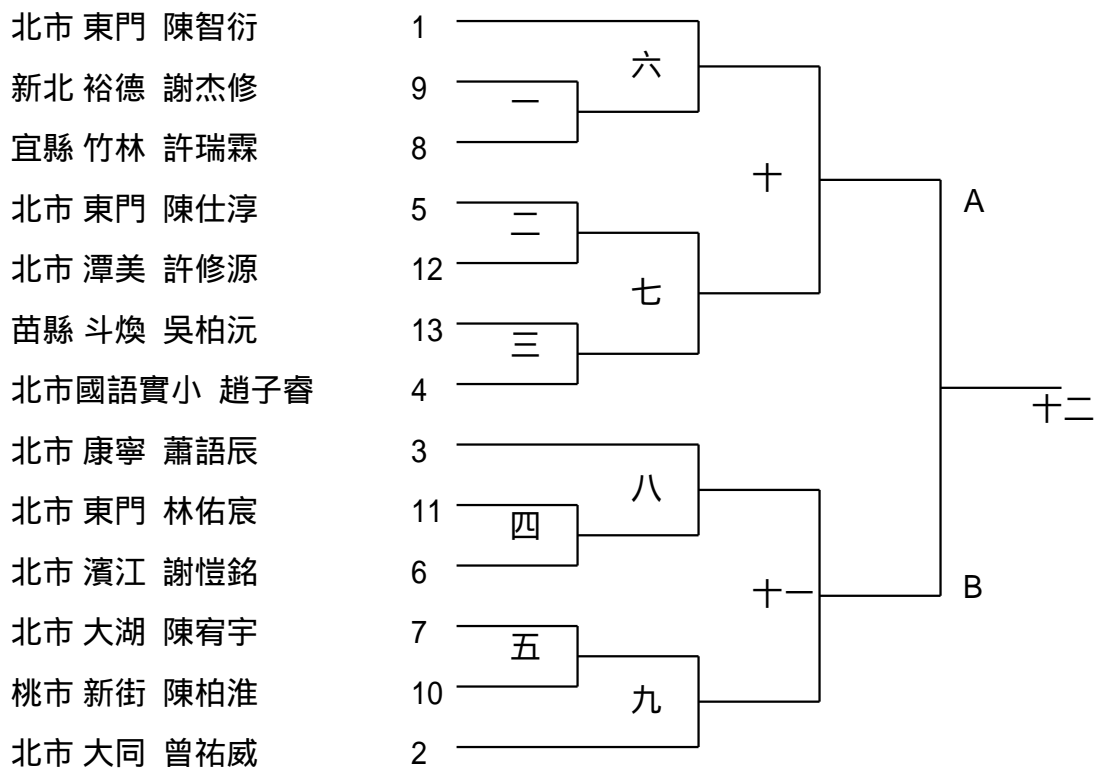

國小男子甲組自由對打6年級組第3量級

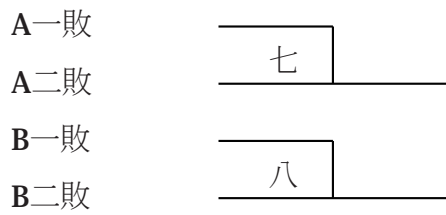
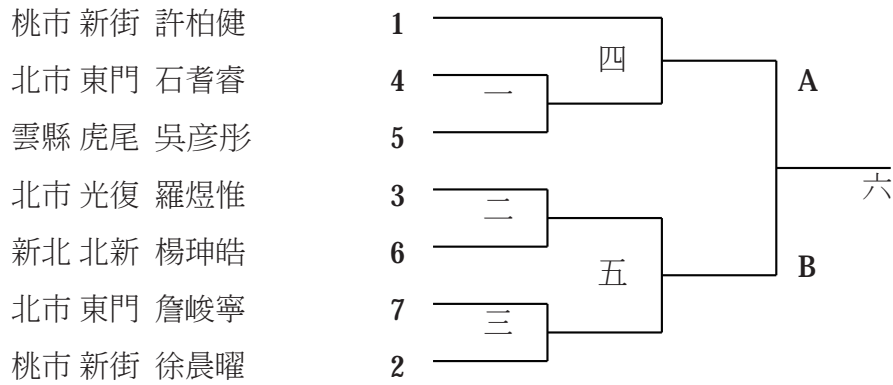

國小男子甲組自由對打6年級組第4量級

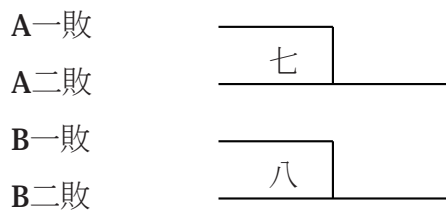
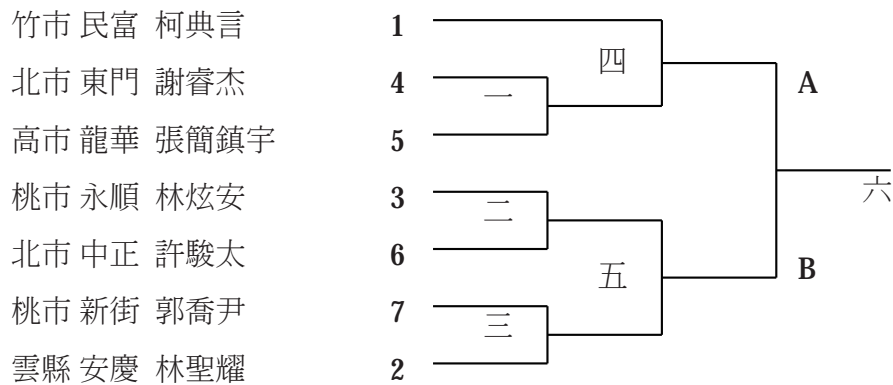

國小男子甲組自由對打6年級組第5量級

新北 文林 林松澤
高市 中山 陳冠廷
新北 北新 宋景韜

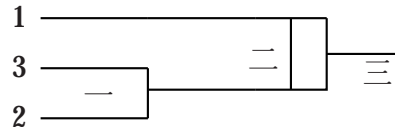

國小男子甲組自由對打6年級組第6量級

北市 東門 葉品呈
桃市 興國 楊不凡
新北 北新 田常奉
桃市 大業 林君澔

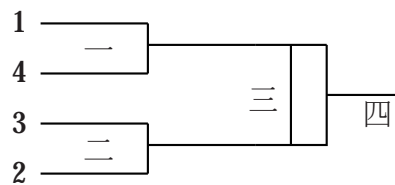

第二天 3/23

國小男子組團體形色帶組



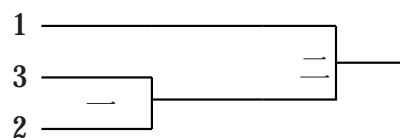

北市 西松黃浩軒,黃翊軒,張大力
 中市 頭汴邱衍誠,賴品佑,陳昱璋
 新北 北新賴宥樺,宋韶臨,李業薪

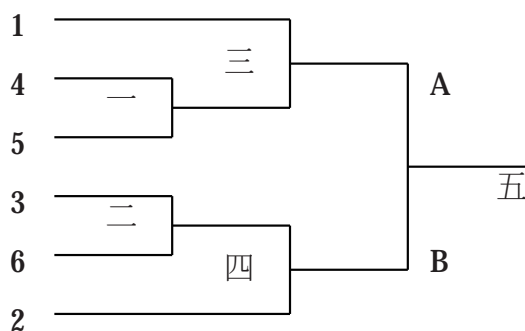

國小男子丙組個人形1年級組

新北 永和 周哲勛
 北市 清江 留宇立
 雲縣 安慶 黃明儒
 高市 獅湖 魏宇佐
 北市 清江 留宇威
 北市 文化 錢徽名

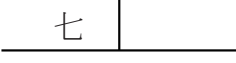

A一敗 
 A二敗 
 B一敗 
 B二敗 

國小男子丙組個人形2年級組

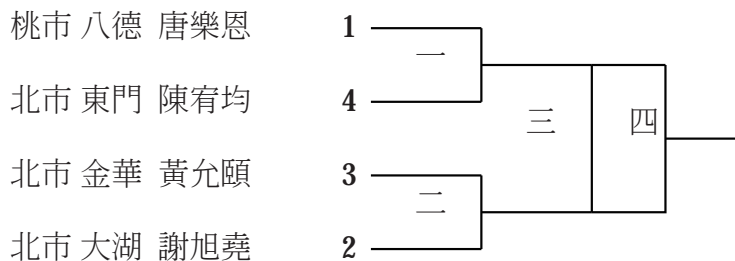

國小男子丙組個人形3年級組

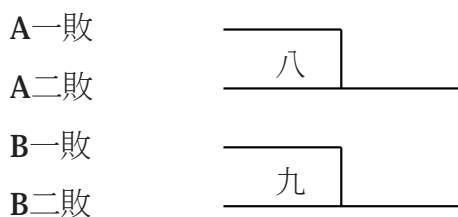
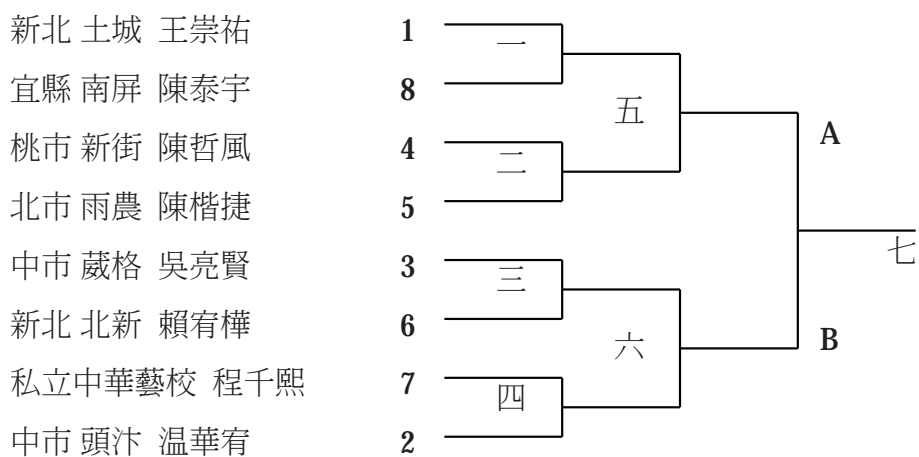

國小男子丙組個人形4年級組

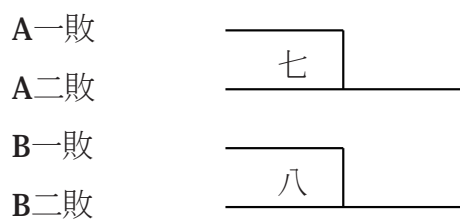
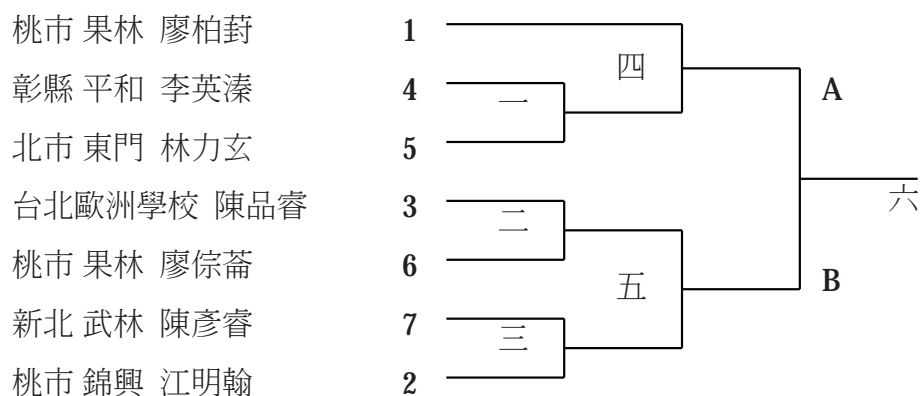

男子丙組個人形5-6年級

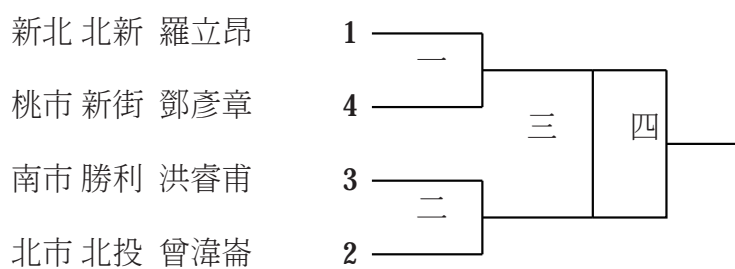

國小男子丙組基本三招1年級組

北市 文化 錢徽名
 北市 清江 留宇立
 雲縣 安慶 黃明儒
 北市 清江 留宇威
 高市 獅湖 魏宇佐

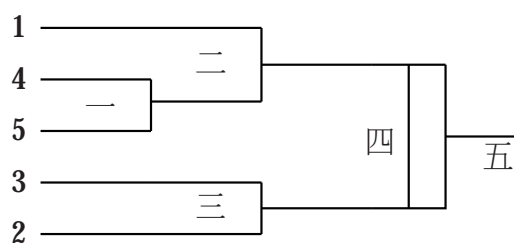

A一敗

A二敗



國小男子丙組基本三招2年級組

北市 金華 黃允頤
 桃市 八德 唐樂恩
 北市 大湖 謝旭堯

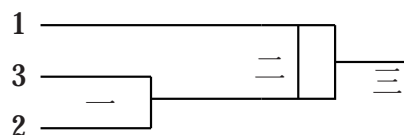

國小男子丙組基本三招3年級組

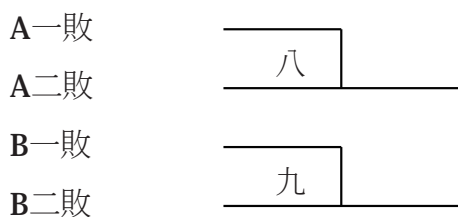
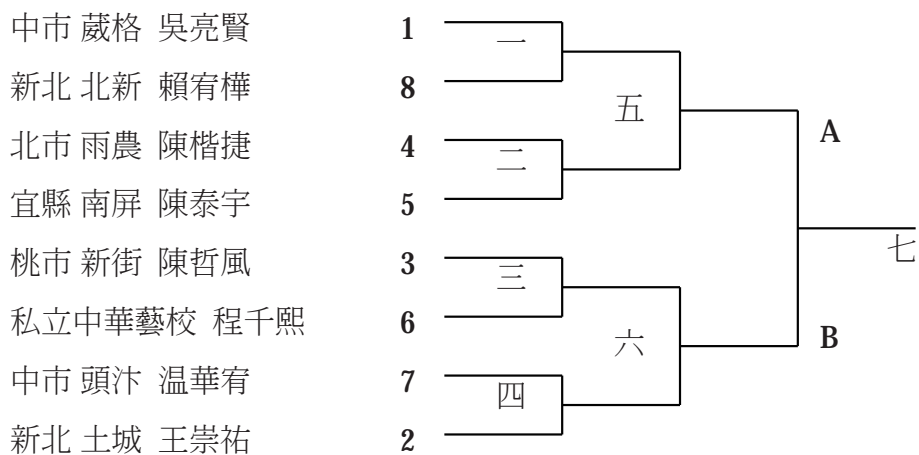

國小男子丙組基本三招4年級組

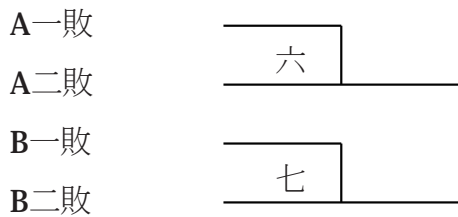
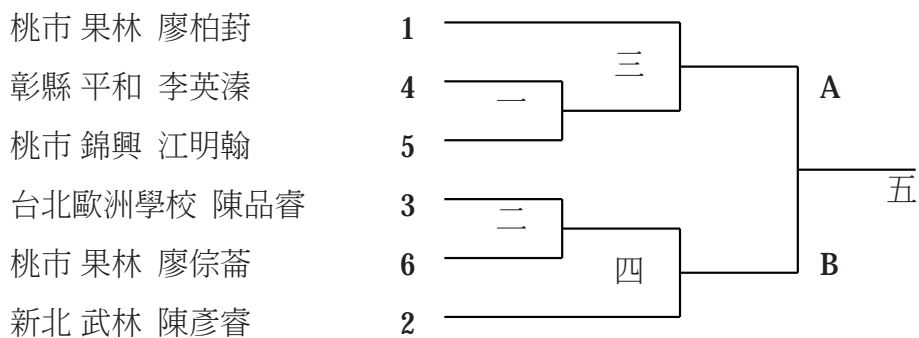

男子丙組基本三招5-6年級

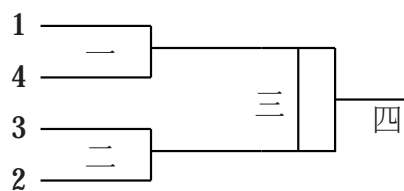

南市 勝利 洪睿甫
 桃市 新街 鄧彥章
 新北 北新 羅立昂
 北市 北投 曾濤崙

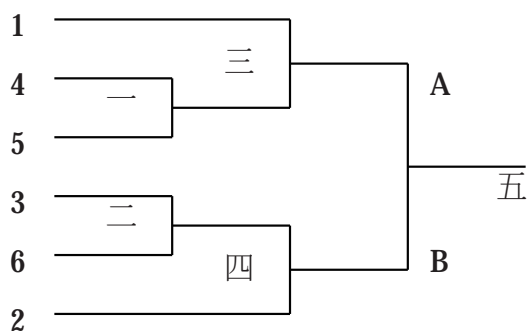

國小女子乙組個人形2年級組

北市 東門 丁翊庭
 北市 東門 丁翊菲
 私立薇閣小學 楊懿
 北市 東門 曾子桐
 新北 義學 張琬雁
 北市 東門 石偌希

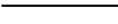
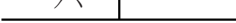

A一敗 
 A二敗 
 B一敗 
 B二敗 

國小女子乙組個人形3年級組

北市 東門 江昕芸
 北市 清江 留語晨
 新北 更寮 沈品岑
 北市 雨農 陳依璟
 桃市 瑞豐 林庭聿
 宜縣 大湖 李宥萱

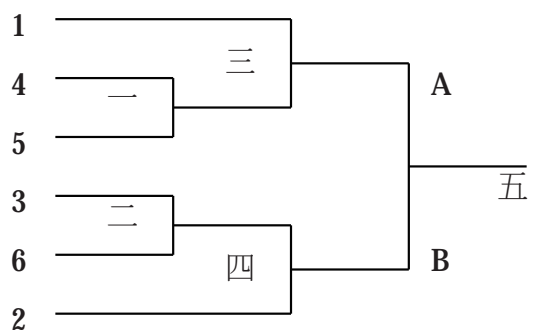

A一敗
 A二敗
 B一敗
 B二敗

六
 七

國小女子乙組自由一招2年級組

私立薇閣小學 楊懿
 北市 東門 曾子桐

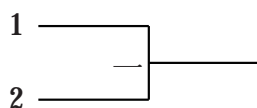

國小女子乙組自由一招3年級組

北市 雨農 陳依璟
 新北 更寮 沈品岑
 桃市 瑞豐 林庭聿
 宜縣 大湖 李宥萱
 北市 清江 留語晨
 北市 東門 江昕芸

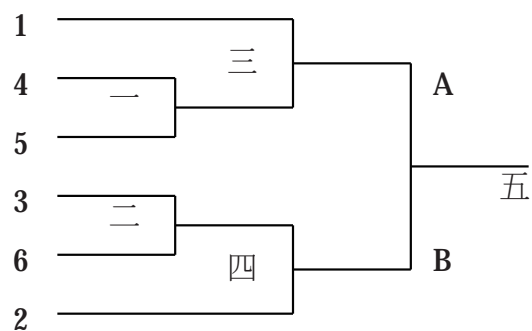

A一敗
 A二敗
 B一敗
 B二敗

六
 七

國小女子乙組個人形4年級組

彰縣 花壇 陳柔熹
 南市 文元 李坤玟
 宜縣 大湖 林宸萱
 新北 北新 陳慕晞
 南市 協進 方馨逸

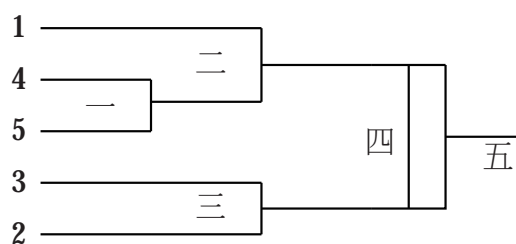

A一敗
 A二敗

六

國小女子乙組個人形5年級組

宜縣 大湖 林思妤
 新北 三多 高芯儀
 桃市 新街 劉宥樂
 中市 葳格 羅宥慧
 新北 樹林 劉詠甯

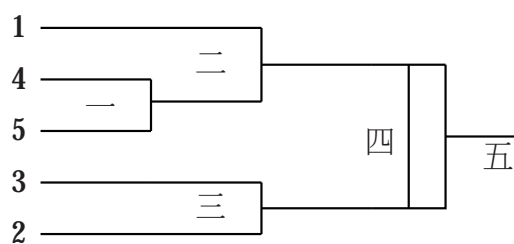

A一敗



A二敗

國小女子乙組個人形6年級組

高市 龍華 施盈好
 宜縣 大湖 林芷好
 南市 協進 方晨瑋
 中市 頭汴 溫詠翎

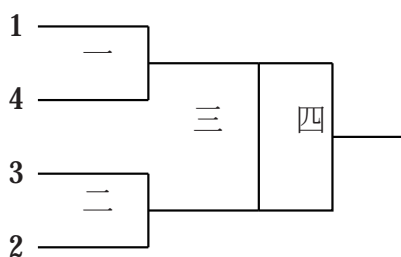

國小女子乙組自由一招4年級組

宜縣 大湖 林宸萱
 彰縣 花壇 陳柔熹
 南市 文元 李坤玟
 南市 協進 方馨逸
 新北 北新 陳慕晞

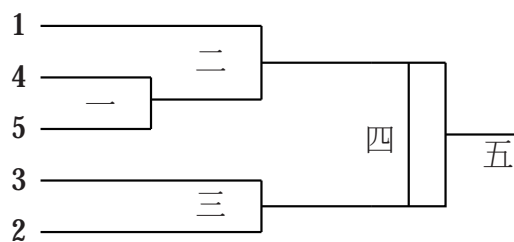

A一敗



A二敗

國小女子乙組自由一招5年級組

中市 葳格 羅宥慧
 宜縣 大湖 林思妤
 新北 樹林 劉詠甯
 新北 三多 高芯儀
 桃市 新街 劉宥樂
 北市國語實小 賴苡真

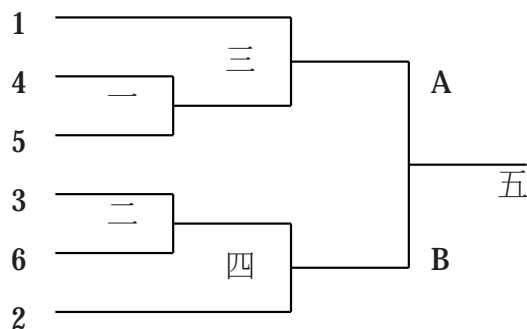

A一敗



A二敗

B一敗



B二敗

國小女子乙組自由一招6年級組

南市 協進 方晨瑋
 北市 光復 潘玥婷
 高市 龍華 施盈妤
 中市 頭汴 溫詠翎
 宜縣 大湖 林芷妤

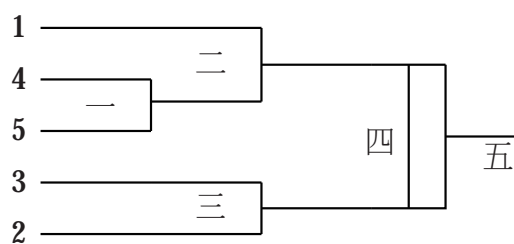

A一敗



A二敗

國小男子乙組個人形1年級組

高市 中山 蘇庭宇
 北市 光復 沈千齋

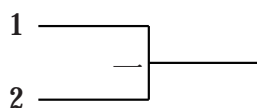

國小男子乙組個人形2年級組

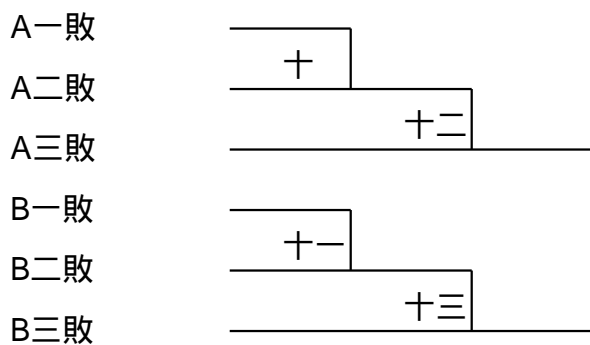
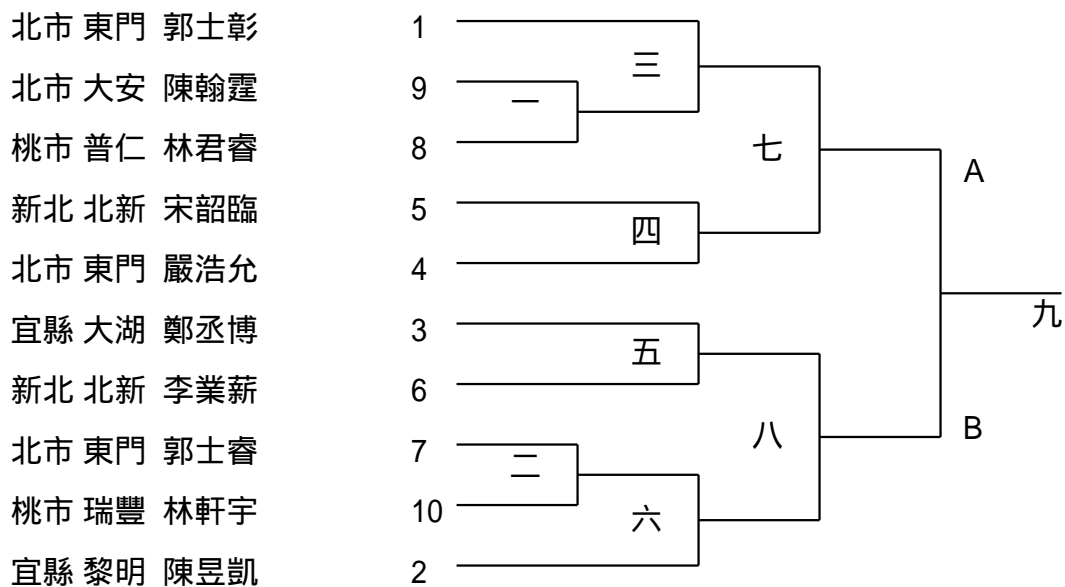

男子乙組自由一招1-2年級

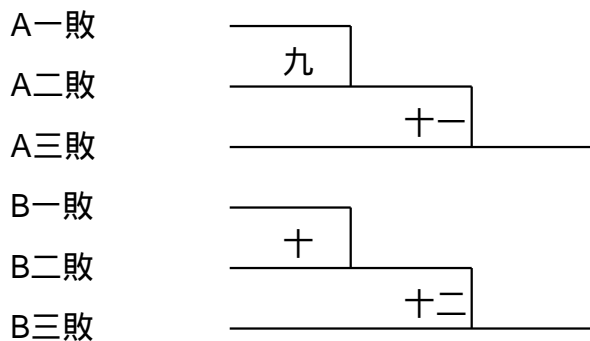
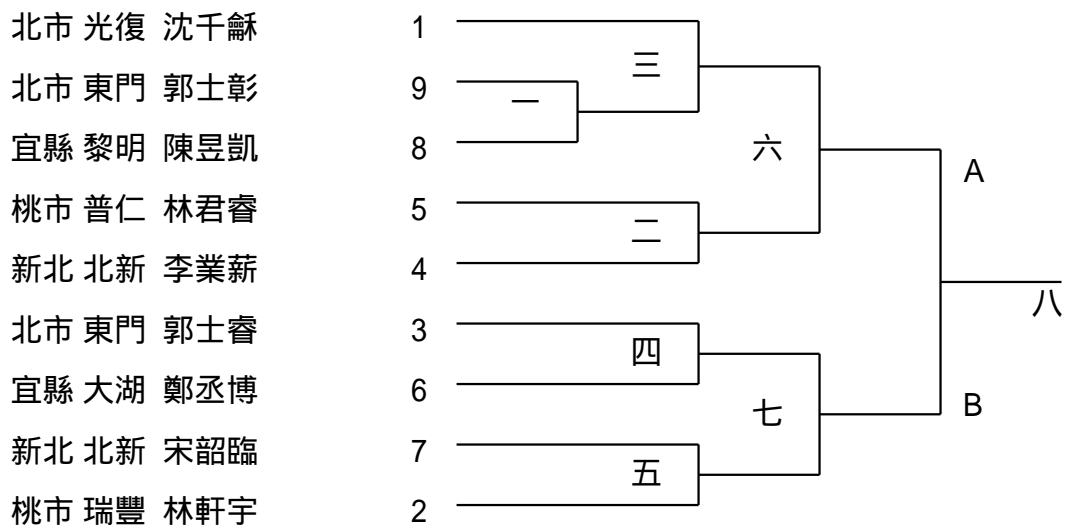

國小女子組團體形色帶組

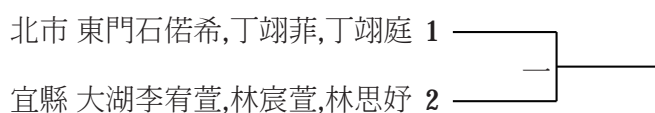

女子丙組個人形1-2年級

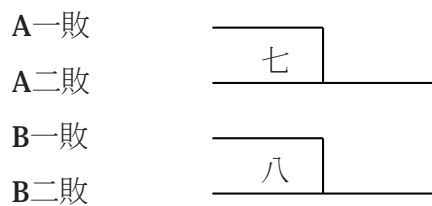
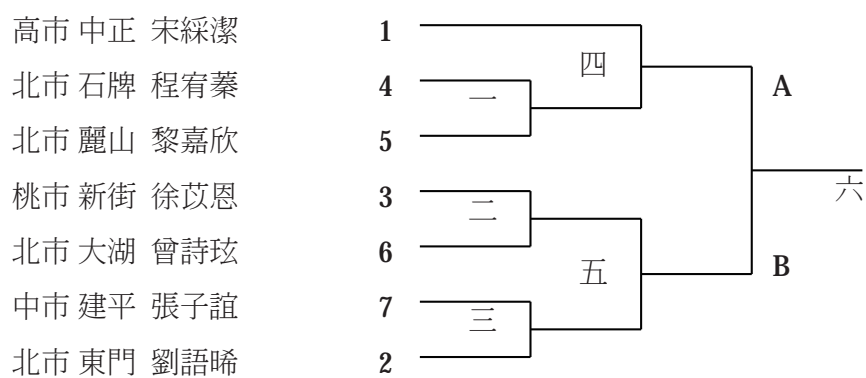

國小女子丙組個人形3年級組

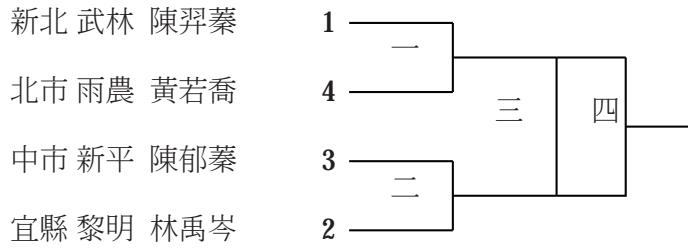

國小女子丙組個人形4年級組

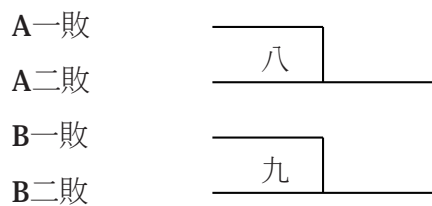
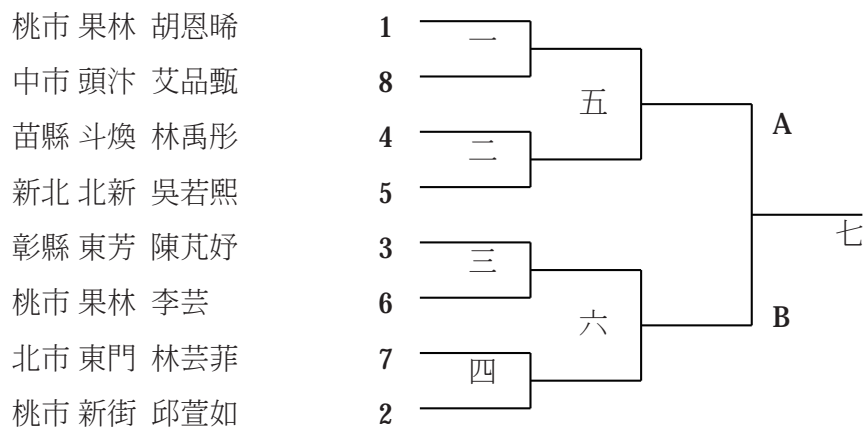

國小女子丙組個人形5年級組

宜縣 公正 王顯綦

中市 宜欣 蔡家宜

高市 中正 宋宥姍

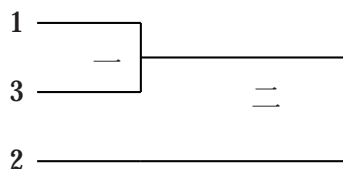

女子丙組基本三招1-2年級

北市 麗山 黎嘉欣

北市 石牌 程宥綦

中市 建平 張子誼

高市 中正 宋綵潔

桃市 新街 徐苡恩

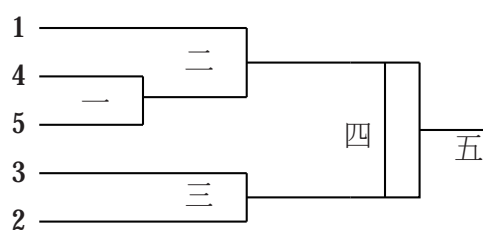

A一敗

A二敗



國小女子丙組基本三招3年級組

北市國語實小 賴茱安
 宜縣 黎明 林禹岑
 中市 新平 陳郁蓁
 北市 雨農 黃若喬
 新北 武林 陳羿蓁

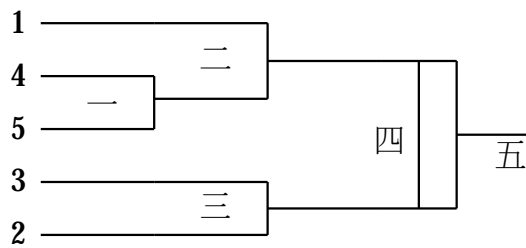

A一敗

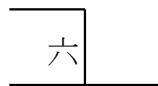

A二敗

國小女子丙組基本三招4年級組

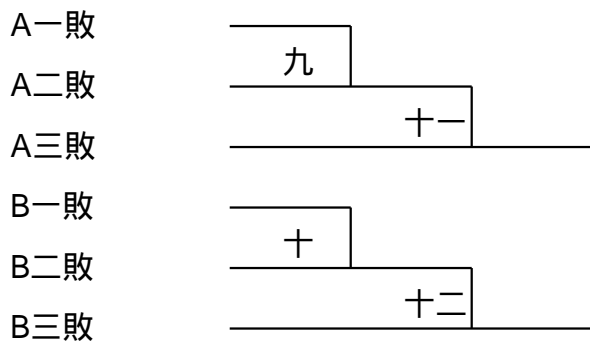
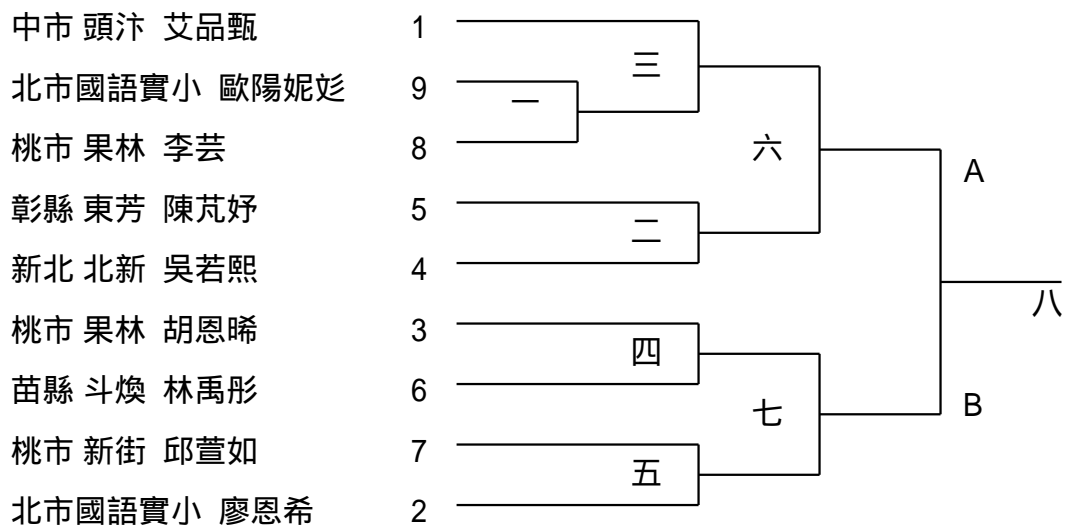

女子丙組基本三招5-6年級

中市 宜欣 蔡家宜
高市 中正 宋宥嫻
宜縣 公正 王顥蓁
南市 成功 鄭羽書

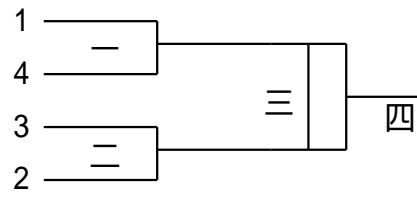

國小男子乙組個人形3年級組

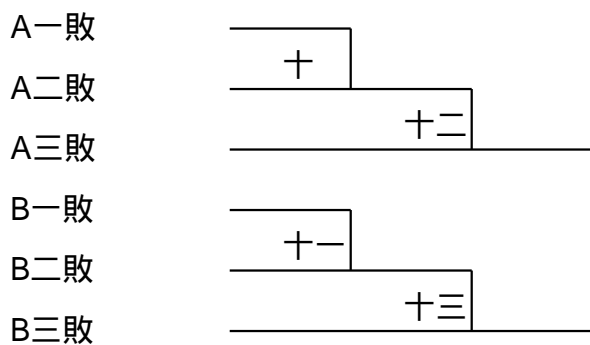
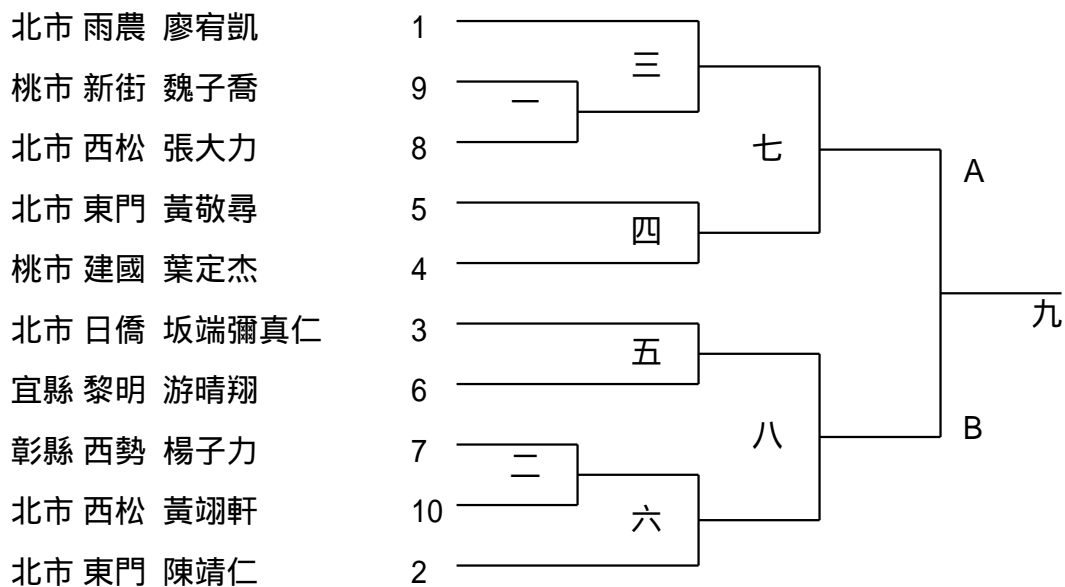

國小男子乙組個人形4年級組

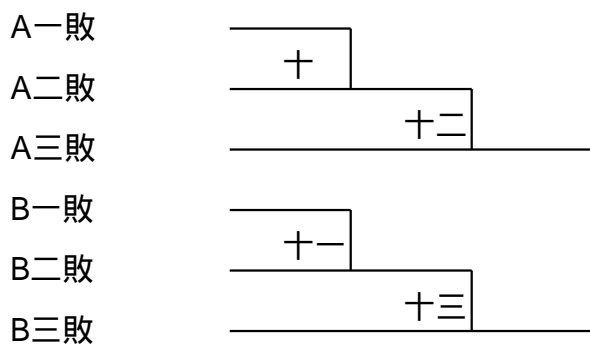
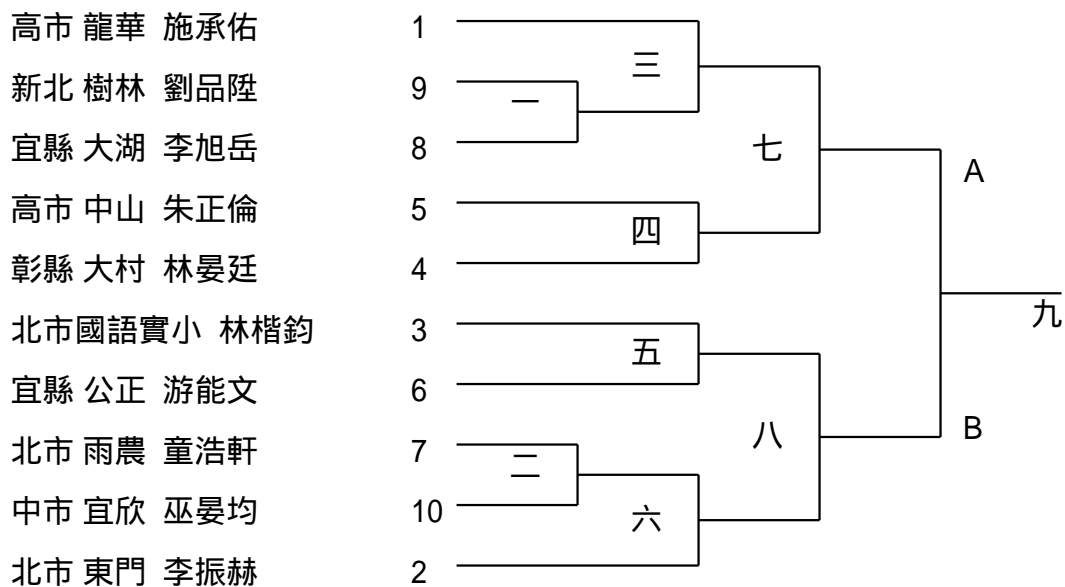

國小男子乙組自由一招3年級組

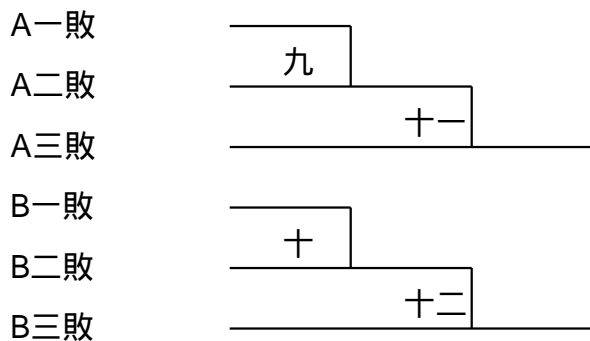
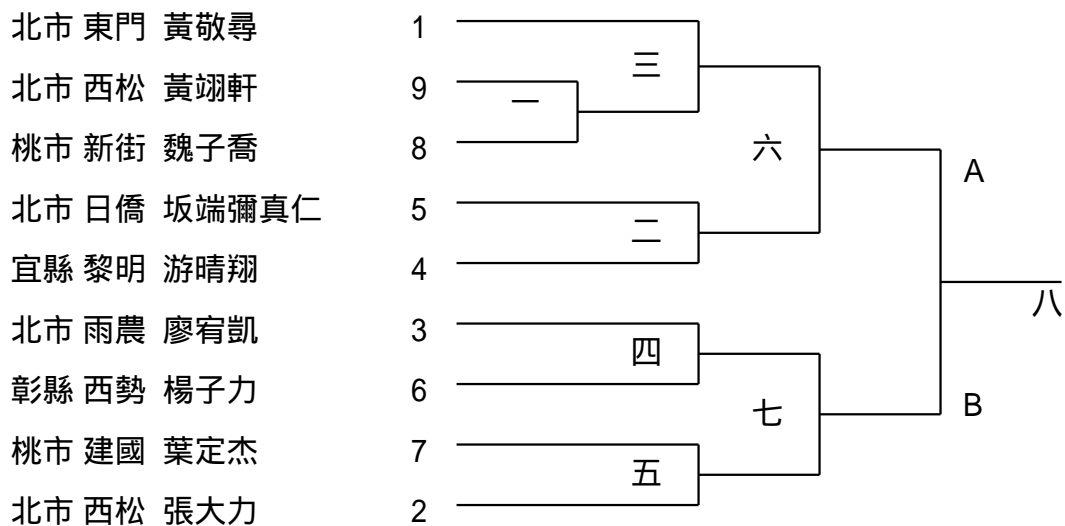

國小男子乙組自由一招4年級組

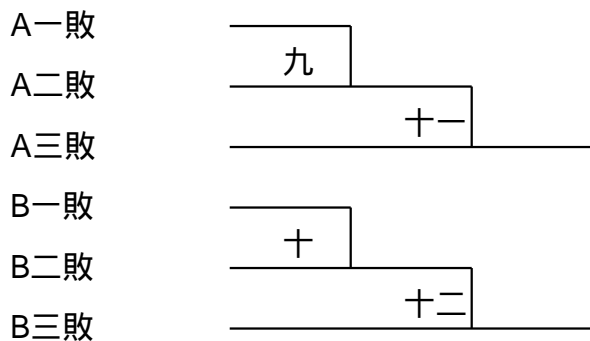
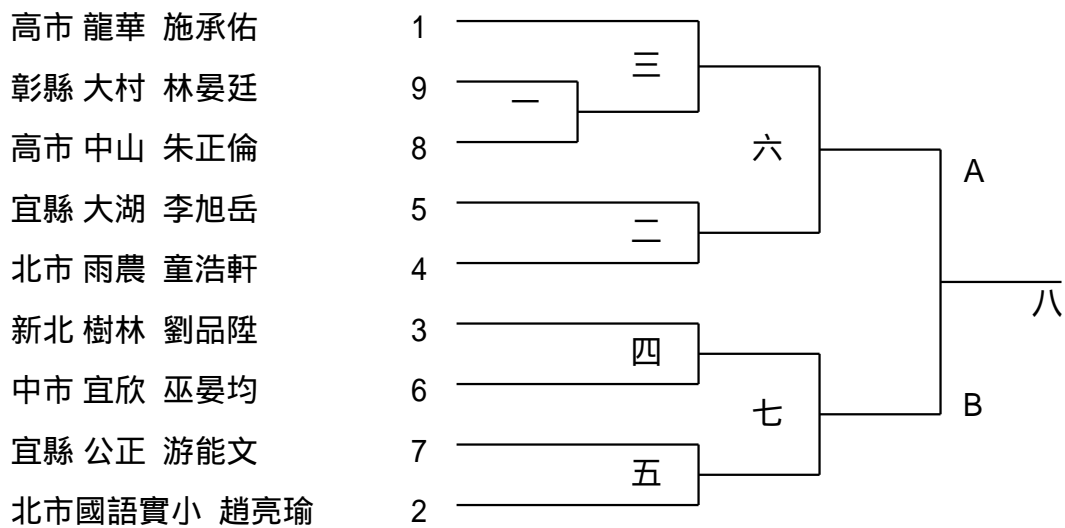

國小男子乙組個人形5年級組

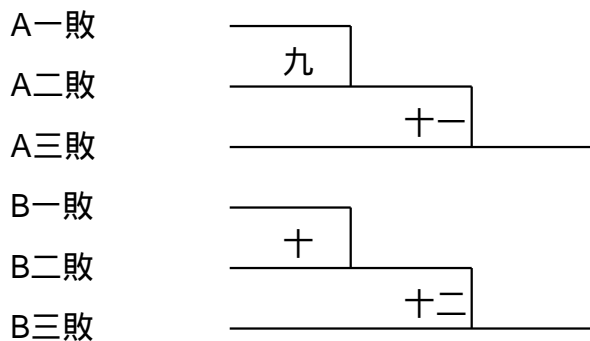
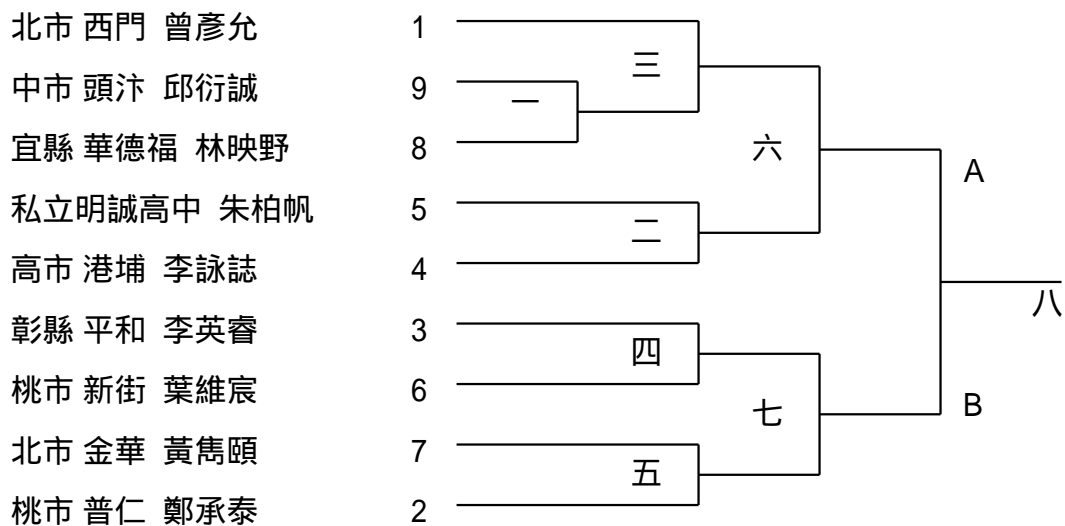

國小男子乙組個人形6年級組

中市 建平 林琮耀
 新北 鷺江 金劭恩
 北市 西松 黃浩軒
 宜縣 大湖 李毓睿
 中市 宜欣 巫冠勳

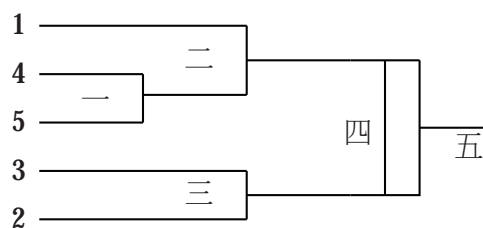

A一敗

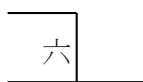

A二敗

國小男子丁組個人形6年級組

雲縣 安慶 賴宏俊
 中市 北屯 曾柏霖
 北市 東門 林秉澤
 新北 廣福 張睿善
 中市 頭汴 陳昱璋

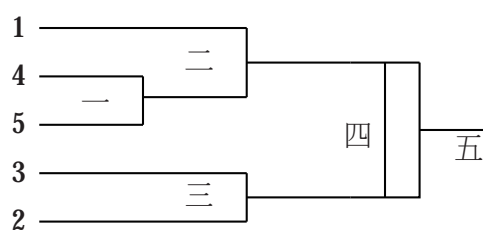

A一敗

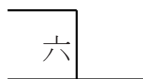

A二敗

國小男子乙組自由一招5年級組

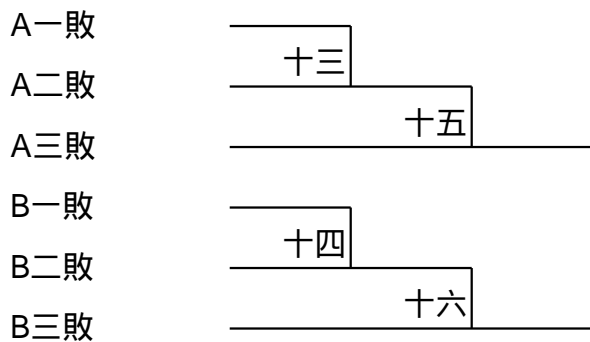
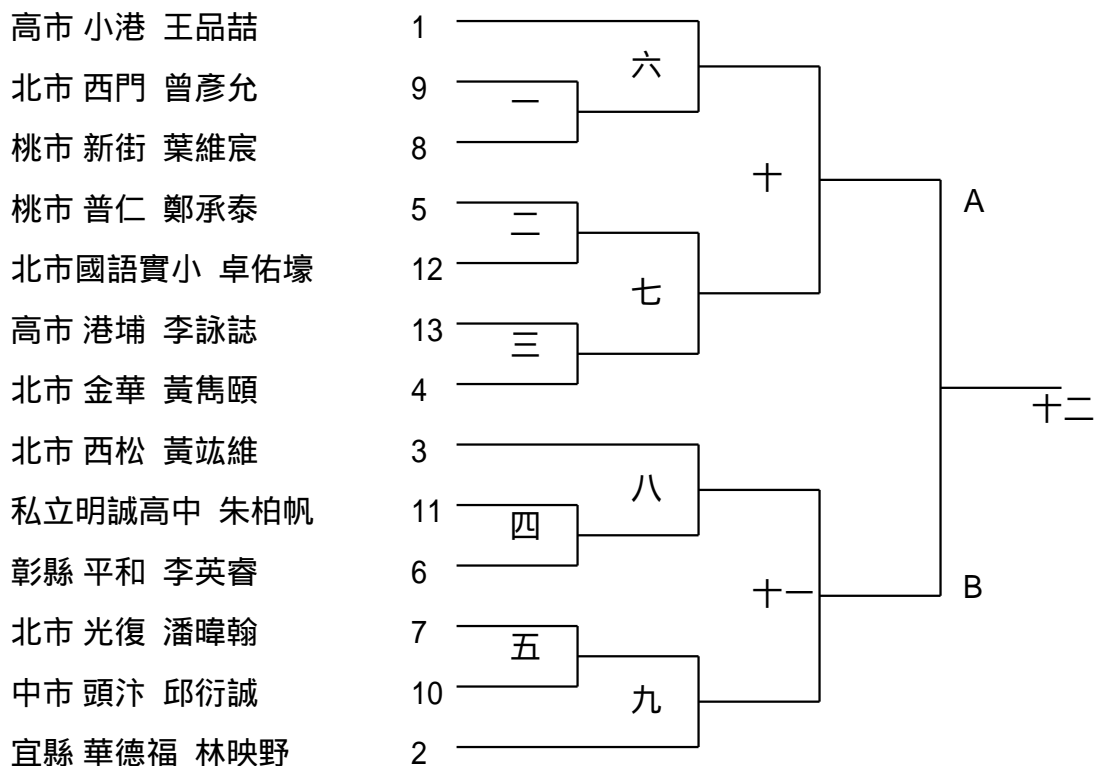

國小男子乙組自由一招6年級組

中市 建平 林琮耀
 新北 鷺江 金劭恩
 中市 宜欣 巫冠勳
 宜縣 大湖 李毓睿
 北市 西松 黃浩軒

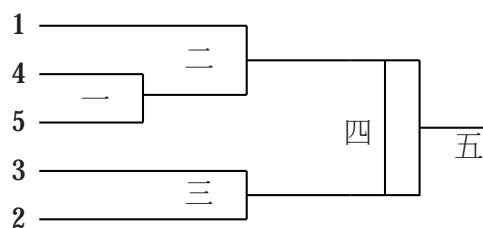

A一敗

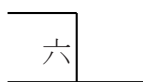

A二敗

國小男子丁組基本三招6年級組

北市 東門 林秉澤
 南市 麻豆 陳宥旭
 中市 北屯 曾柏霖
 高市 林園 蔡永川
 中市 頭汴 陳昱璋
 雲縣 安慶 賴宏俊

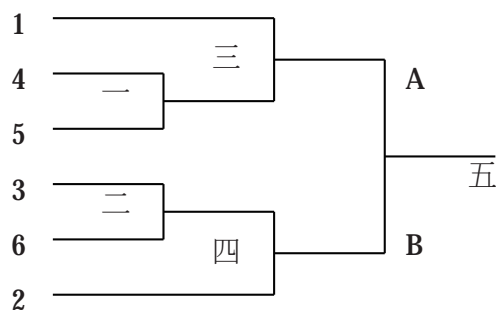

A一敗



A二敗

B一敗

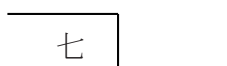

B二敗

國小女子丁組個人形1年級組

苗縣 六合 黃瑩蓁
 北市 東門 陳韻融
 桃市 新街 邱巧淇
 苗縣 斗煥 鍾旻蓁
 北市 大同 曾紫瑜
 苗縣 斗煥 廖珮淨
 北市 東門 林筠恩
 桃市 南崁 王采婕

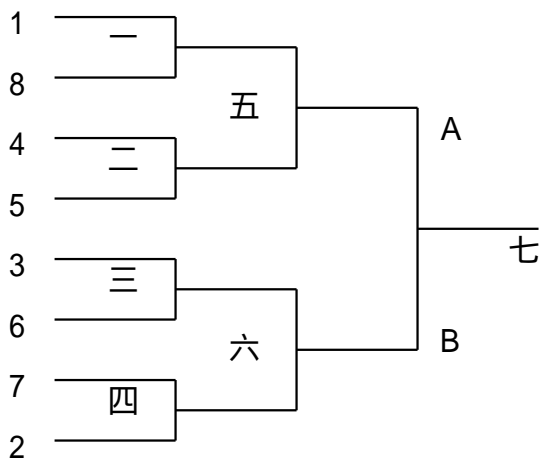

A一敗
 A二敗
 B一敗
 B二敗

女子丁組個人形2-3年級

高市 港埔 吳忻玥
 宜縣 黎明 呂沛萱
 桃市 快樂 陳柔均
 北市 雨農 李芸瑾
 南市 麻豆 王萱晴

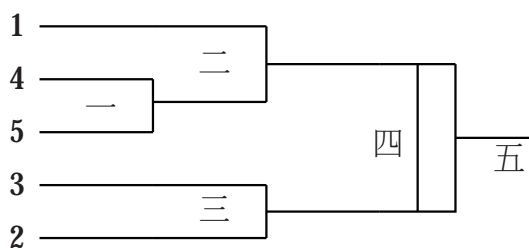

A一敗



A二敗

國小女子丁組個人形4年級組

高市 港埔 張詠樂
 桃市 大業 張安儀

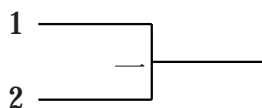

國小女子丁組個人形5年級組

高市 林園 劉佩芯

苗縣 六合 李宜樺

南市 麻豆 陳柔蓁

高市 漢民 陳禹安

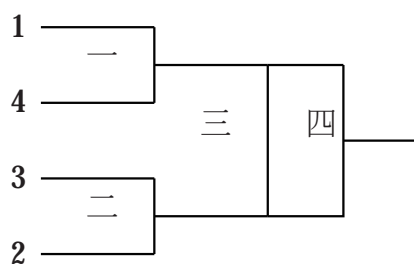

國小女子丁組個人形6年級組

高市 林園 陳昱晴

南市 勝利 楊采潔

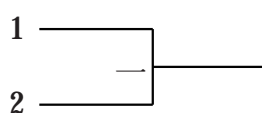

國小女子丁組基本三招1年級組

桃市 新街 邱巧淇
 桃市 南崁 王采婕
 苗縣 斗煥 鍾旻蓁
 苗縣 六合 黃瑩蓁
 北市 大同 曾紫瑜
 苗縣 斗煥 廖珮淨
 北市 東門 林筠恩

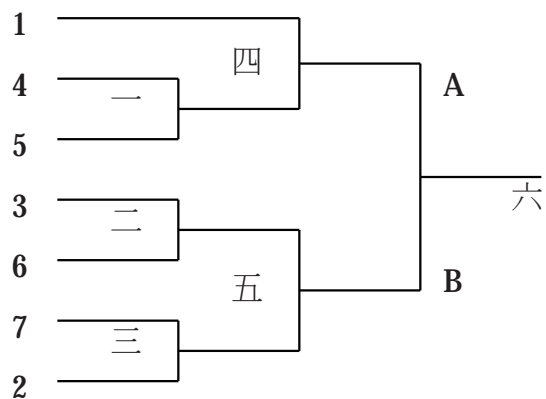

A一敗
 A二敗
 B一敗
 B二敗

國小女子丁組基本三招2年級組

高市 港埔 張妤臻
 高市 港埔 吳忻玥
 北市國語實小 黎庭彤

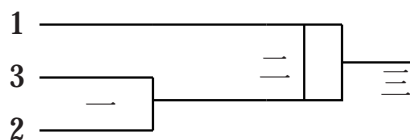

國小女子丁組基本三招3年級組

宜縣 黎明 呂沛萱
 南市 麻豆 王萱晴
 北市國語實小 謝晨希
 高市 小港 于忻岑
 桃市 快樂 陳柔均

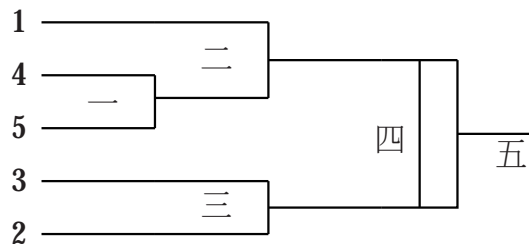

A一敗

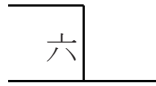

A二敗

國小女子丁組基本三招4年級組

桃市 大業 張安儀
 高市 港埔 張詠樂
 北市國語實小 蕭怡誠

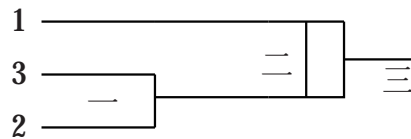

國小女子丁組基本三招5年級組

高市 林園 戴妍芝
 高市 漢民 陳禹安
 苗縣 六合 李宜樺
 高市 林園 劉佩芯
 南市 麻豆 陳柔蓁

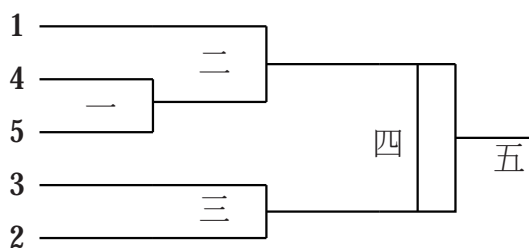

A一敗



A二敗

國小女子丁組基本三招6年級組

高市 林園 劉侑欣
 高市 林園 陳昱晴
 高市 林園 鄭亦真
 南市 勝利 楊采潔

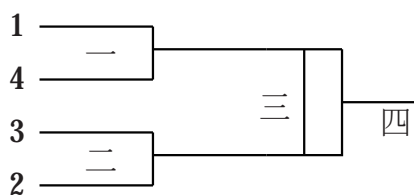

國小男子丁組個人形1年級組

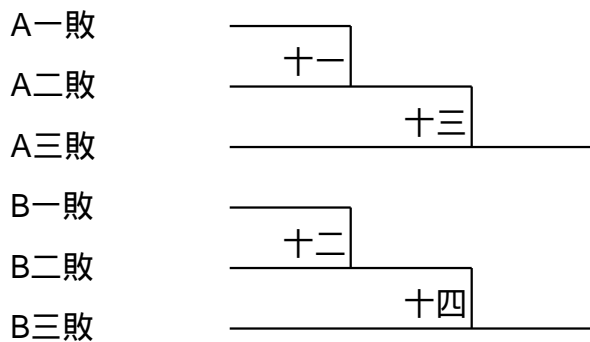
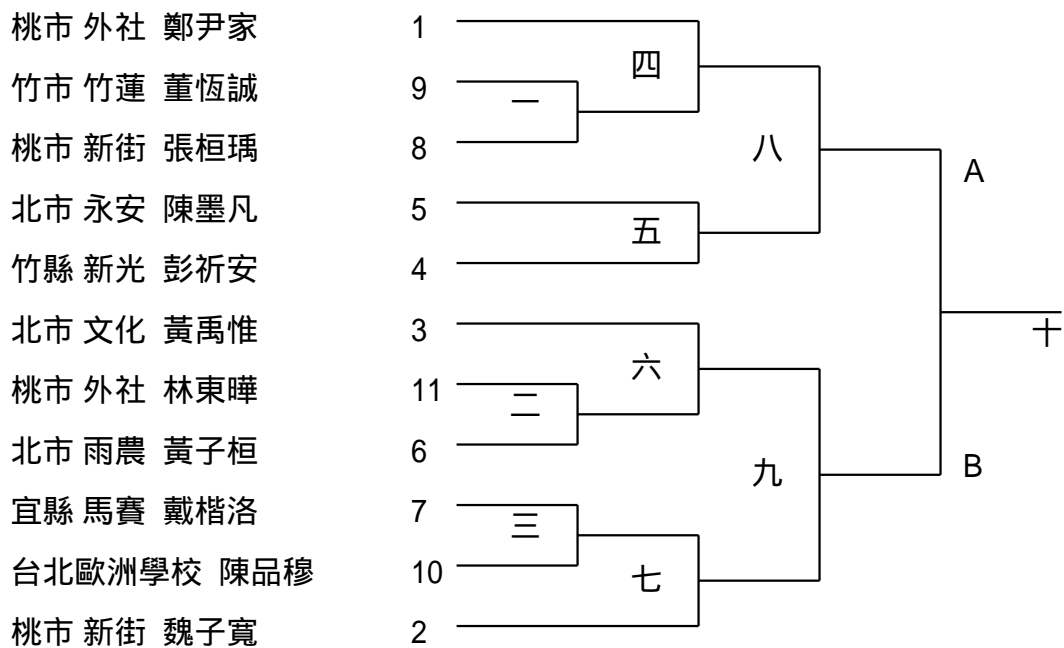

國小男子丁組個人形2年級組

宜縣 黎明 薛楚帥
 桃市 大業 張靖暉
 北市 西松 黃格琿
 桃市 大業 張敬堂
 宜縣 黎明 呂柏毅
 桃市 南勢 石庭與
 新北 南勢 石庭與
 桃市 永順 蘇振緯

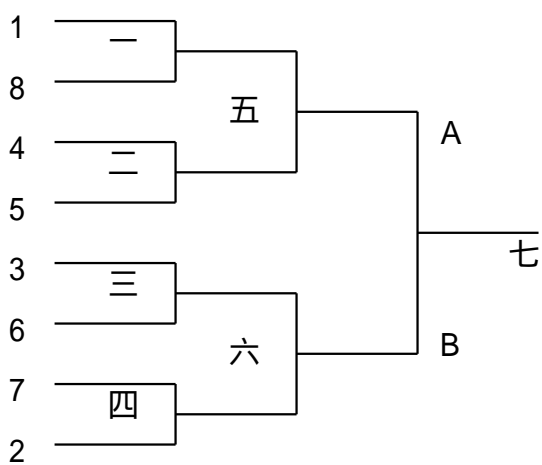

A一敗 [] — 八 — []
 A二敗 [] — []
 B一敗 [] — []
 B二敗 [] — 九 — []

國小男子丁組個人形3年級組

宜縣 黎明 楊侑勳
 桃市 新街 張鈞焱
 新北 海山 楊宏茂
 桃市 新街 林靖峯
 北市 天母 熊立圻
 桃市 新街 黃子捷
 北市 新湖 陳昱嘉
 雲縣 虎尾 陳冠叡

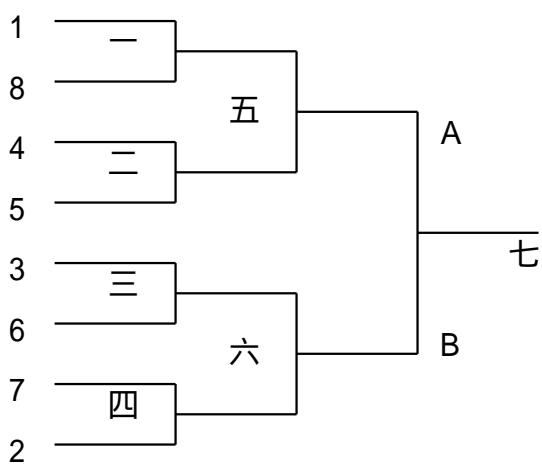

A一敗 八
 A二敗 _____
 B一敗 九
 B二敗 _____

國小男子丁組基本三招1年級組

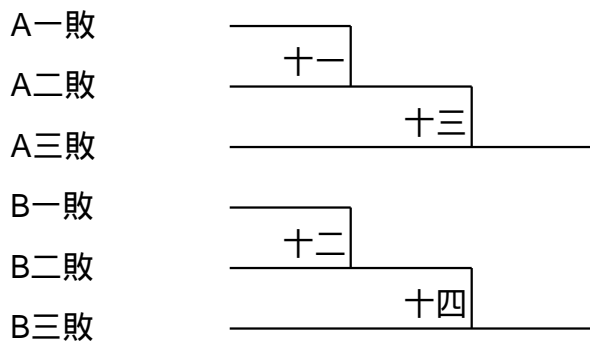
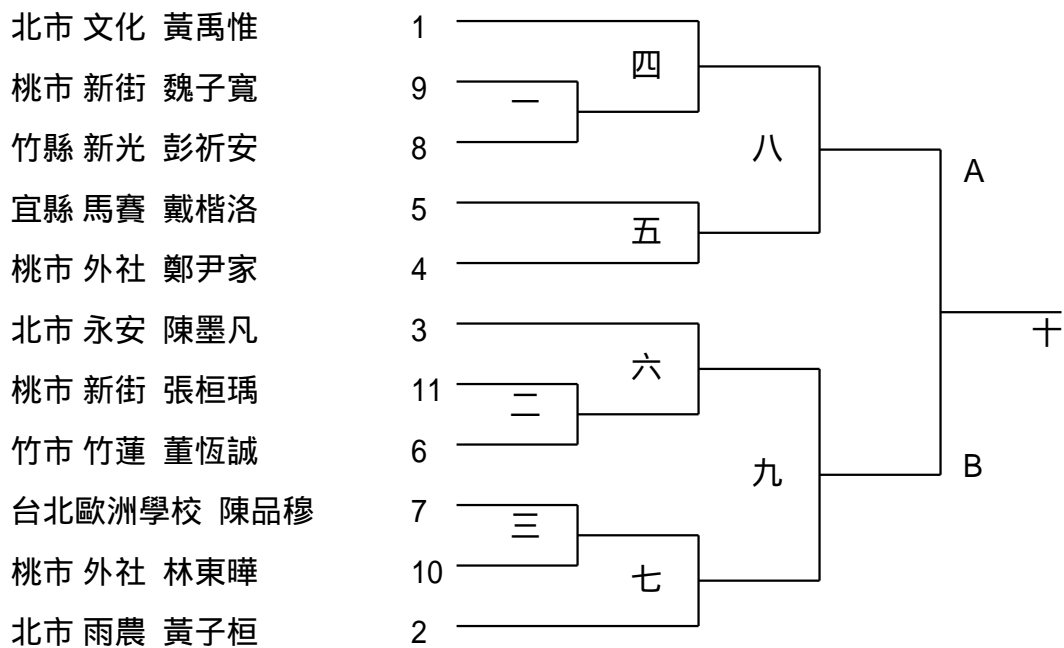

國小男子丁組基本三招2年級組

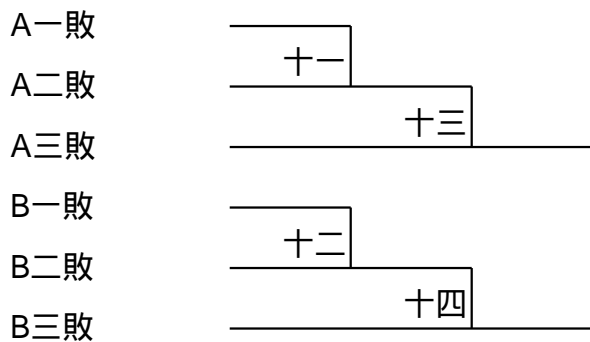
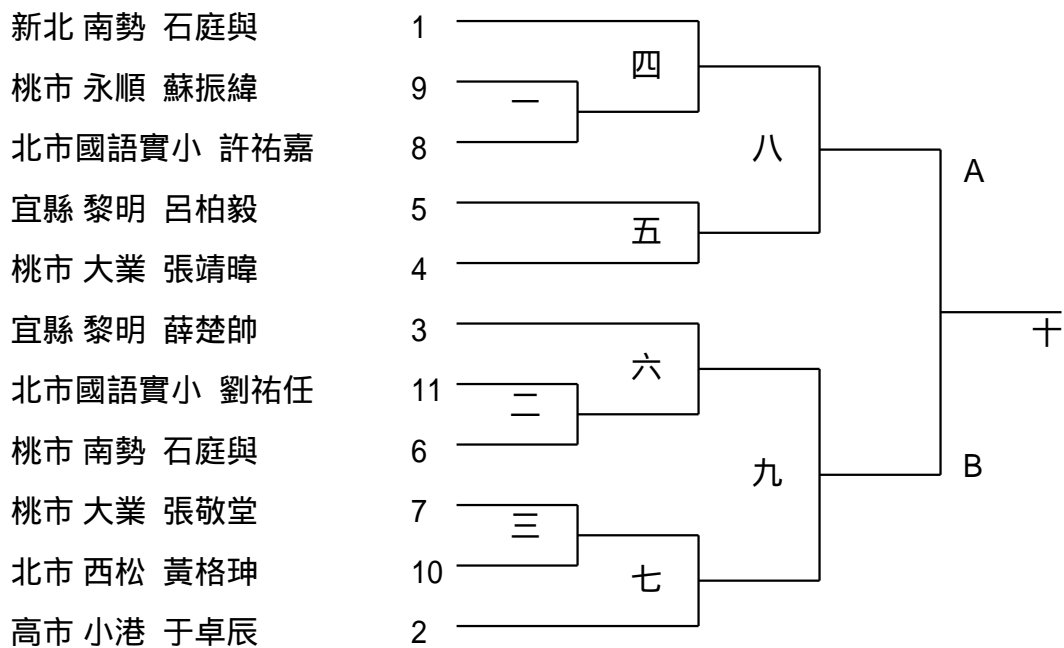

國小男子丁組基本三招3年級組

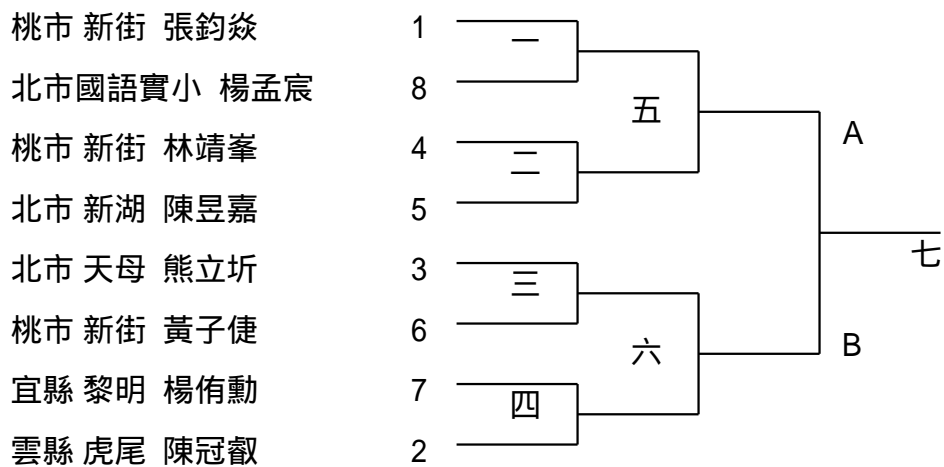

A一敗

八

A二敗 _____

B一敗

九

B二敗 _____

國小男子丁組個人形4年級組

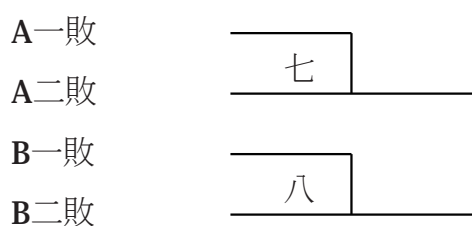
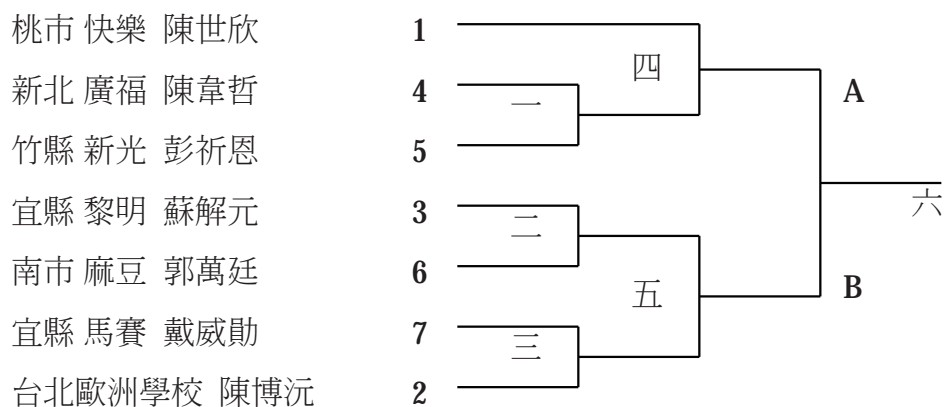

國小男子丁組個人形5年級組

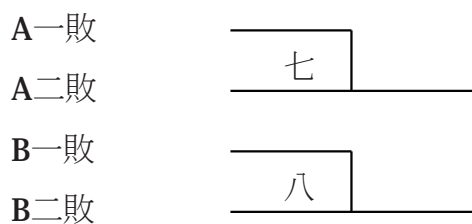
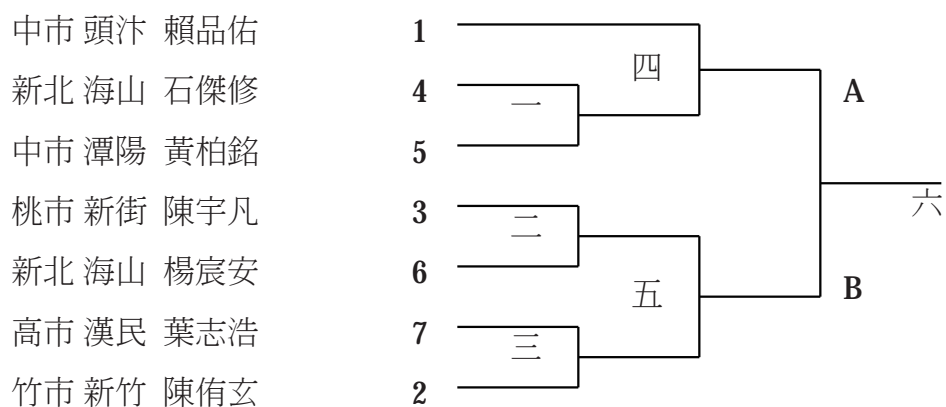

國小男子丁組基本三招4年級組

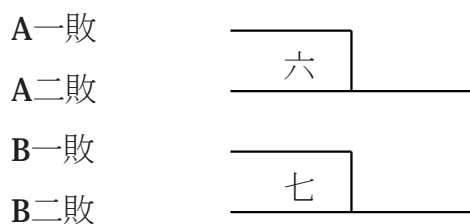
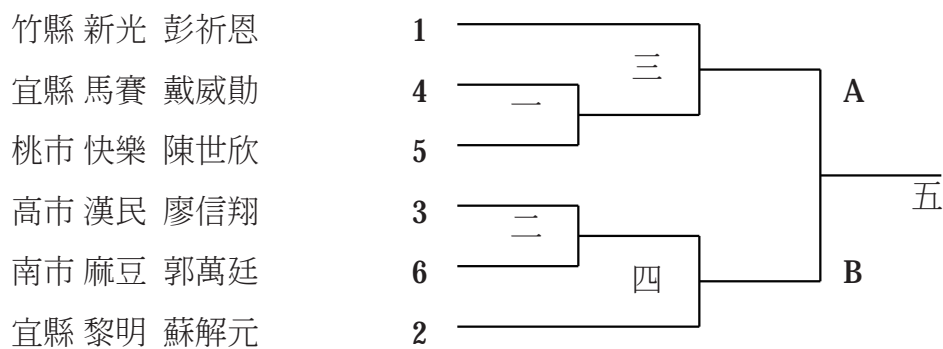

國小男子丁組基本三招5年級組

